

ВИТРИНА ХОЛОДИЛЬНАЯ
«НЕМИГА STANDART »
«НЕМИГА STANDART S»

С ДИНАМИЧЕСКИМ ОХЛАЖДЕНИЕМ

[Исполнение **BC-B, BB**]

Руководство по эксплуатации

EAC

Компания «ИНТЭКО-МАСТЕР» благодарит Вас за выбор нашего оборудования.

Данное руководство содержит важную информацию и указания по установке, правильному использованию и обслуживанию витрины. Перед включением и началом эксплуатации, пожалуйста, внимательно прочтите данное руководство и сохраняйте его для дальнейшего использования.

В настоящем руководстве приведено описание Вашего изделия в исполнении и комплектации на момент сдачи руководства в печать.

Рисунки в деталях могут не полностью соответствовать Вашему изделию и приведены только для общего представления.

Компания постоянно работает над усовершенствованием конечной продукции, поэтому мы оставляем за собой право на изменение внешнего вида, элементов конструкции и оснащения поставляемых изделий.



ВНИМАНИЕ! Обязательно соблюдайте следующие предупредительные указания.



ВНИМАНИЕ! Данные требования связаны с безопасностью при эксплуатации и обязательны для выполнения.



Тексты с таким значком содержат **ВАЖНУЮ** информацию.



Тексты с таким значком содержат дополнительную информацию.

СОДЕРЖАНИЕ

1. ОБЩАЯ ИНФОРМАЦИЯ

- 1.1. Общие сведения о витрине.....4
- 1.2. Климатическое и температурное исполнение витрины.....5

2. ИНФОРМАЦИЯ ДЛЯ ПОТРЕБИТЕЛЯ

- 2.1. Описание витрины6
- 2.2. Принцип работы 10
- 2.3. Эксплуатационные характеристики 11
- 2.4. Комплект поставки..... 14
- 2.5. Маркировка..... 16

3. ПУСК В ЭКСПЛУАТАЦИЮ

- 3.1. Общие сведения..... 18
- 3.2. Условия эксплуатации витрины 18
- 3.3. Установка витрины 19
- 3.4. Подключение к электрической сети..... 19
- 3.5. Первый гигиенический уход (уборка)..... 20
- 3.6. Включение витрины..... 20
- 3.7. Правила загрузки..... 21

4. ЭКСПЛУАТАЦИЯ ВИТРИНЫ

- 4.1. Меры безопасности 23
- 4.2. Контроль температуры 23
- 4.3. Освещение..... 24
- 4.4. Размораживание испарителя витрины 24
- 4.5. Слив воды..... 24
- 4.6. Рекомендации по эксплуатации..... 24
- 4.7. Регулярный гигиенический уход (уборка) 25

5. ТЕХНИЧЕСКОЕ ОБСЛУЖИВАНИЕ

- 5.1. Меры безопасности 26
- 5.2. Техническое обслуживание витрины с подключением к внешнему холодильному агрегату 27

6. ТРАНСПОРТИРОВАНИЕ ВИТРИНЫ 28

7. ХРАНЕНИЕ ВИТРИНЫ 28

8. УТИЛИЗАЦИЯ ВИТРИНЫ 29

9. СВИДЕТЕЛЬСТВО О ПРИЕМКЕ.....30

10. ГАРАНТИЙНЫЕ ОБЯЗАТЕЛЬСТВА.....31

ПРИЛОЖЕНИЕ 1 (Сборка стеклянной структуры витрины)	32
ПРИЛОЖЕНИЕ 2 (Подсоединение к внешнему холодильному агрегату)	33
ПРИЛОЖЕНИЕ 3 (Регулирование работы витрины)	35
ПРИЛОЖЕНИЕ 4 (Подключение витрин в линию для работы в режиме «master-slave»).....	37
ПРИЛОЖЕНИЕ 5 (Программирование параметров контроллера ID 985 LX/К для работы в режиме «master-slave» по сети LINK).....	39
ПРИЛОЖЕНИЕ 6 (Схемы электрооборудования витрины, подключаемой к внешнему холодильному агрегату для работы в системе централизованного холодоснабжения).....	42
ПРИЛОЖЕНИЕ 7 (Акт ввода изделия в эксплуатацию).....	50
ПРИЛОЖЕНИЕ 8 (Журнал технического обслуживания).....	53

ВНИМАНИЕ! ИЗГОТОВИТЕЛЬ (ПРОДАВЕЦ) НЕ НЕСЕТ ОТВЕТСТВЕННОСТИ (В ТОМ ЧИСЛЕ И В ГАРАНТИЙНЫЙ ПЕРИОД) ЗА ПОВРЕЖДЕНИЯ ВИТРИНЫ ИЛИ ЕЁ СОСТАВНЫХ ЧАСТЕЙ, ПРОИЗОШЕДШИЕ ВСЛЕДСТВИЕ НАРУШЕНИЯ НАСТОЯЩЕГО РУКОВОДСТВА ПО ЭКСПЛУАТАЦИИ.

ЧЕТКОЕ СЛЕДОВАНИЕ ТРЕБОВАНИЯМ НАСТОЯЩЕГО РУКОВОДСТВА ПО ЭКСПЛУАТАЦИИ ГАРАНТИРУЕТ БЕЗОТКАЗНУЮ РАБОТУ ВИТРИНЫ.

К эксплуатации холодильного оборудования допускаются лица, прошедшие техническое обучение и инструктаж по технике и безопасности, знакомые с его устройством и правилами эксплуатации.

Настоящее Руководство по эксплуатации распространяется на торговую холодильную витрину серии **«НЕМИГА STANDART » XXX BC-B** и **«НЕМИГА STANDART S» XXX BC-B**, **«НЕМИГА STANDART » XXX BB** где:

XXX – длина корпуса витрины без боковых панелей в сантиметрах или вид и величина угла в градусах для угловых витрин;

BC – обозначение среднетемпературной витрины;

B – обозначение витрины с динамическим охлаждением;

S - обозначение витрины без светильника с низким остеклением;

BB – обозначение кондитерской витрины.

1. ОПИСАНИЕ ВИТРИНЫ

1.1. Общие сведения о витрине

Витрина серии **«НЕМИГА STANDART » XXX BC-B**, (далее по тексту **«НЕМИГА STANDART » BC-B**) представляет собой среднетемпературную витрину с динамическим охлаждением, предназначенную для кратковременного хранения и демонстрации **ГЕРМЕТИЧНО УПАКОВАННЫХ, ПРЕДВАРИТЕЛЬНО ОХЛАЖДЕННЫХ ПРОДУКТОВ.**

Витрина серии **«НЕМИГА STANDART » XXX BB**, (далее по тексту **«НЕМИГА STANDART » BB**) представляет собой высокотемпературную витрину со статическим охлаждением, предназначенную для кратковременного хранения и демонстрации **КОНДИТЕРСКИХ ИЗДЕЛИЙ.**

Витрина серии **«НЕМИГА STANDART» BC-B** и **«НЕМИГА STANDART » BB** предназначена для работы с внешним холодильным агрегатом в системе централизованного холодоснабжения.

Витрина **«НЕМИГА STANDART » BC-B** и **«НЕМИГА STANDART S» BC-B** изготавливается в следующих исполнениях:

- витрина линейного типа **«НЕМИГА STANDART » XXX BC-B**, **«НЕМИГА STANDART S» XXX BC-B** для хранения мясной, рыбной и молочной гастрономии;

- витрина угловая «**HEMIGA STANDART** » УН 90 ВС-В, «**HEMIGA STANDART S** » УН 90 ВС-В – наружный (открытый) угол, для хранения мясной, рыбной и молочной гастрономии;
- витрина угловая «**HEMIGA STANDART** » УВ 90 ВС-В, «**HEMIGA STANDART S**» УВ 90 ВС-В – внутренний (закрытый) угол для хранения мясной, рыбной и молочной гастрономии;

Для исполнения витрин «**HEMIGA STANDART** » XXX ВС-В и «**HEMIGA STANDART S**» XXX ВС-В предусмотрены 4 размера по длине – 1200/1500/1800/2400 мм (без боковых стенок).

Для исполнения витрин «**HEMIGA STANDART** » XXX ВВ предусмотрены 2 размера по длине – 1200/1500 мм (без боковых стенок).

Витрина «**HEMIGA STANDART** » ВС-В, «**HEMIGA STANDART** » XXX ВВ и «**HEMIGA STANDART S**» ВС -В соответствуют требованиям ГОСТ 23833-95 и ТУ ВУ 190510655.003-2011.

Климатическое и температурное исполнение витрины

Витрина «**HEMIGA STANDART** » ВС-В и «**HEMIGA STANDART** » ВВ отвечает своим эксплуатационным характеристикам при работе в помещениях, соответствующих климатическому классу УЗ по ГОСТ 15150-69 (с температурой окружающего воздуха в пределах от +12 °С до +25 °С и относительной влажностью не более 60 %).

Витрина «**HEMIGA STANDART** » ВС-В по температурной классификации относится к среднетемпературному оборудованию с температурой в полезном объеме 0...+7 °С.

«**HEMIGA STANDART** » ВВ по температурной классификации относится к высокотемпературному оборудованию с температурой в полезном объеме +1...+10 °С.



ВАЖНЫЕ ЗАМЕЧАНИЯ.

- Данная витрина разработана с учетом работы при определенных условиях окружающей среды в торговых помещениях (п. 1.2). Необходимо учитывать, что если эти условия не соответствуют вышеуказанным требованиям, то эксплуатационные характеристики холодильной витрины могут ухудшиться.
- Высокие влажность и температура окружающей среды могут отрицательно сказываться на исправной работе холодильной витрины, особенно, если это витрина открытого типа.

- Для поддержания соответствующих условий в помещении, как правило, необходимо предусматривать установку системы кондиционирования воздуха.



При повышенной влажности окружающего воздуха (более 70%) на поверхности стекол возможно появление конденсата, что обусловлено естественными процессами и не является поводом для вызова сервисной службы.

2. ИНФОРМАЦИЯ ДЛЯ ПОТРЕБИТЕЛЯ

2.1. Описание витрины

Линейная витрина «НЕМИГА STANDART» XXX BC-B

Витрина «НЕМИГА STANDART» BC-B состоит из корпуса, подставки, боковых панелей (левой и правой), холодильной и электрической систем, стеклянной верхней структуры (рис. 1а).



Рис. 1а. Схема витрины «НЕМИГА STANDART» BC-B

- | | |
|----------------------------|-------------------------------------|
| 1. – Подставка; | 11. – Стекло боковое; |
| 2. – Блок управления; | 12. – Стекло внутреннее продольное; |
| 3. – Корпус витрины; | 13. – Буфер отбойника; |
| 4. – Полка экспозиционная; | 14. – Панель вентиляторов; |
| 5. – Дверь запасника; | 15. – Испаритель витрины; |
| 6. – Боковая панель; | 16. – Камера хранения; |
| 7. – Столешница; | 17. – Конденсатор *; |
| 8. – Сдвижные шторы; | 18. – Компрессор *; |
| 9. – Светильник; | 19. – Регулируемая опора. |
| 10. – Стекло фронтальное; | |

* - для витрины со встроенным холодильным агрегатом

- Корпус состоит из двух холодильных камер (экспозиционной и камеры хранения продуктов), разделенных между собой экспозиционными полками. Корпус ванны изготовлен из листовой оцинкованной стали с полимерным покрытием, теплоизолирующий слой – пенополиуретановый.
- Подставка оборудования выполнена из стальной профильной трубы и листовой стали холодного проката с покрытием порошковой краской.
- Боковые панели (съемные) изготовлены из отформованного пластика с пенополиуретановой теплоизоляцией.
- Холодильная система состоит:
 - из испарителя, системы трубопроводов, ТРВ (терморегулирующего вентиля) с внутренним уравниванием давления и сервисного вентиля (клапана Шредера).
- Электрическая система включает в себя блок управления, панель вентиляторов испарителя и систему освещения. В блоке управления (см. рис. 2) находятся: выключатели питания и освещения, электронный регулятор (контроллер), защитный автоматический выключатель и элементы силового электрооборудования.
- Верхняя стеклянная структура состоит из боковых стекол (стеклобоквин), фронтального стекла, состоящего из двух или более частей и раздвижных шторок.
- Витрина «**HEMIGA STANDART » ВВ** имеет три дополнительных стеклянных полки для выкладки товара и два выдвигаемых поддона.
- Витрина «**HEMIGA STANDART S » XXX BC-B** имеет низкое остекление и не комплектуется светильником.

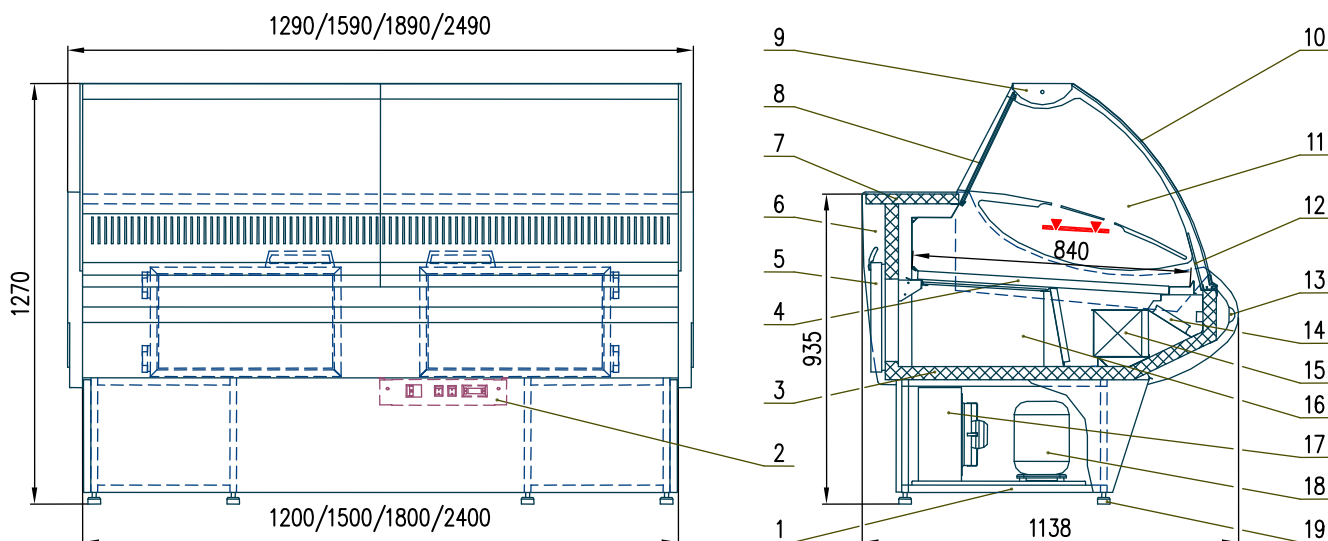
Витрина имеет возможность соединения в линию с общим охлаждаемым объемом. Для монтажа в линию витрины изготавливаются с одной боковой панелью или без панелей, в зависимости от конфигурации линии, и комплектуются соединительным комплектом.

Витрина «**НЕМИГА STANDART**» УН 90 ВС-В состоит из корпуса, подставки, боковых панелей (левой и правой), холодильной и электрической систем, стеклянной верхней структуры (см. рис. 1б).



Рис. 1б. Схема витрины «**НЕМИГА STANDART**» УН 90 ВС-В

- | | |
|----------------------------|---|
| 1. – Регулируемая опора; | 10. – Стекло боковое; |
| 2. – Подставка; | 11. – Стекло внутреннее (стеклоотбойник); |
| 3. – Корпус витрины; | 12. – Буфер отбойника; |
| 4. – Полка экспозиционная; | 13. – Испаритель витрины; |
| 5. – Боковая панель; | 14. – Панель вентиляторов; |
| 6. – Столешница; | 15. – Блок управления; |
| 7. – Ночные шторы; | 16. – Конденсатор *; |
| 8. – Светильник; | 17. – Компрессор *. |
| 9. – Стекло фронтальное; | |

* - для витрины со встроенным холодильным агрегатом

Витрина «**НЕМИГА STANDART**» УВ 90 ВС-В состоит из корпуса, подставки, боковых панелей (левой и правой), холодильной и электрической систем, стеклянной верхней структуры (см. рис. 1в).

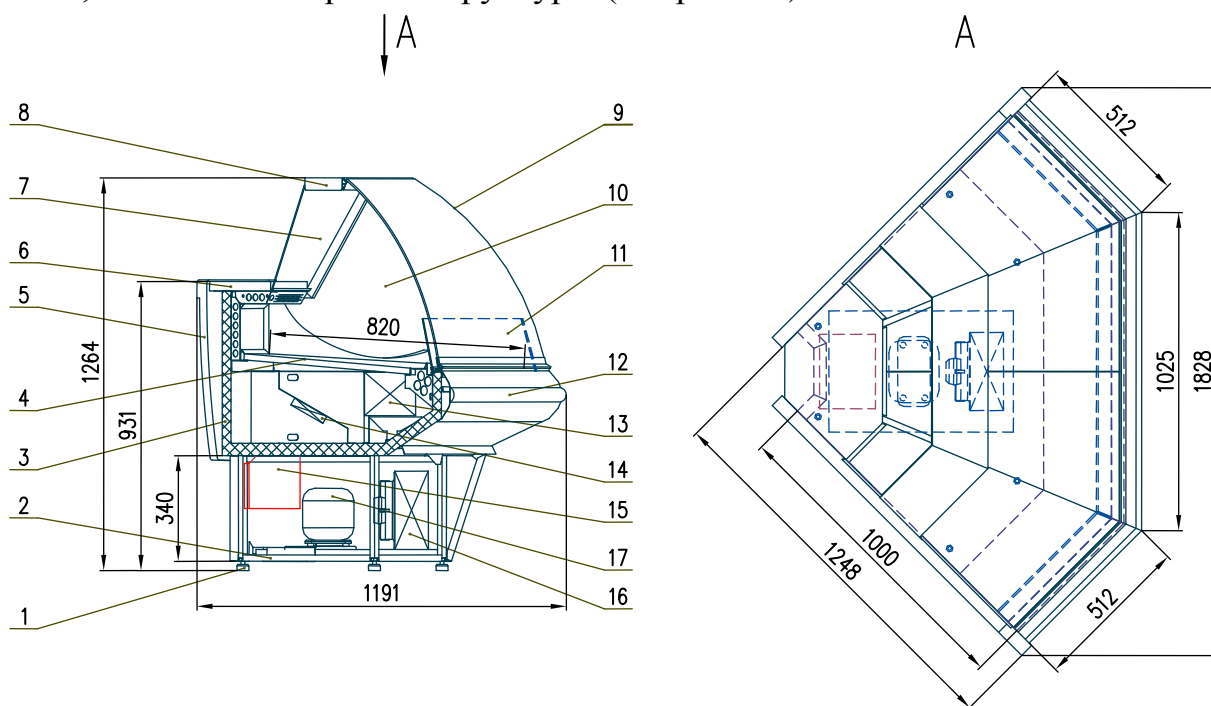

Рис. 1в. Схема витрины «**НЕМИГА STANDART**» УВ 90 ВС-В

- | | |
|------------------------------|---|
| 1. – Регулируемая опора; | 11. – Боковая панель; |
| 2. – Подставка; | 12. – Полка экспозиционная; |
| 3. – Корпус витрины; | 13. – Стекло внутреннее (стеклоотбойник); |
| 4. – Камера хранения; | 14. – Буфер отбойника; |
| 5. – Дверца камеры хранения; | 15. – Панель вентиляторов; |
| 6. – Столешница; | 16. – Испаритель витрины; |
| 7. – Ночные шторы; | 17. – Блок управления; |
| 8. – Светильник; | 18. – Компрессор *; |
| 9. – Стекло боковое; | 19. – Конденсатор *. |
| 10. – Стекло фронтальное; | |

* - для витрины со встроенным холодильным агрегатом

- Корпус витрины изготовлен из листовой оцинкованной стали с полимерным покрытием, теплоизолирующий слой – пенополиуретановый.
- Подставка витрины выполнена из листовой стали холодного проката с полимерным покрытием.
- Боковые панели (съемные) изготовлены из отформованного пластика, имеют пенополиуретановую теплоизоляцию.
- Холодильная система состоит:
 - из испарителя, системы трубопроводов, ТРВ (терморегулирующего вентиля) с внутренним уравниванием давления и сервисного вентиля (клапана Шредера).

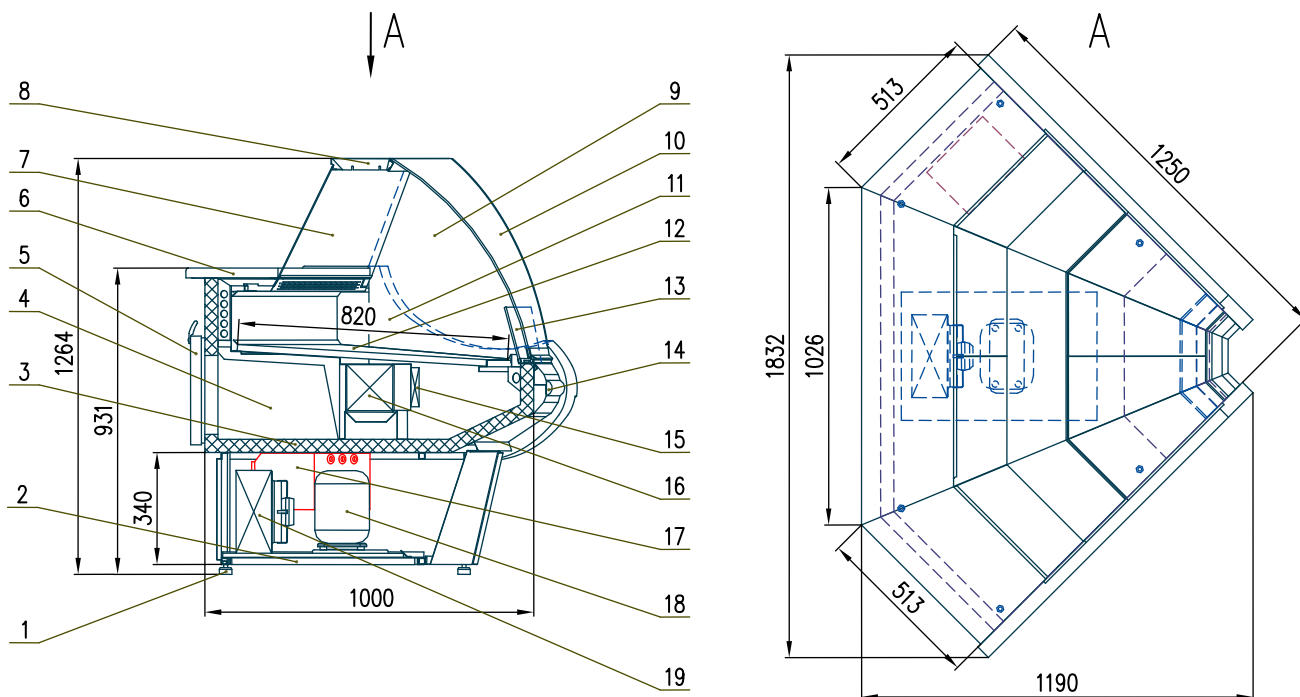
- Электрическая система включает в себя блок управления с защитным автоматическим выключателем, вентилятор испарителя и встроенный верхний светильник. На панели блока управления находятся (см. рис. 2): выключатели питания и освещения, электронный регулятор (контроллер).
- Стекланная верхняя структура состоит из боковых стекол (стеклобоквин), фронтального стекла, состоящего из четырех частей и ночных шторок.
- Угловые витрины в исполнении «**HEMIGA STANDART S BC-B**» имеет низкое остекление и не комплектуются светильником.

Угловые витрины имеют возможность соединения в линию с общим охлаждаемым объемом. Для монтажа в линию витрины изготавливаются с одной боковой панелью или без панелей, в зависимости от конфигурации линии, и комплектуются соединительным комплектом.

Внимание!

Изготовитель оставляет за собой право изменения конструктивных решений, не влияющих на основные характеристики изделия, без предварительного уведомления



Рис. 2. Блок управления витрины «**HEMIGA STANDART**» **BC-B**

2.2. Принцип работы

В основе охлаждения полезного объема витрины лежит принцип переноса тепла из полезного объема витрины в окружающую среду. Теплота из полезного объема забирается в испарителе, переносится хладагентом с помощью компрессора в конденсатор и отдается окружающей среде.

Работа витрины – это работа ее холодильной системы, которой управляет электронный регулятор (контроллер). Датчик температуры контроллера считывает температуру воздуха в полезном объеме витрины, при превышении заданной температуры открывается соленоидный клапан и хладагент поступает в испаритель. При достижении в полезном объеме витрины заданной температуры закрывает соленоидный клапан, прекращая тем самым поступление хла-

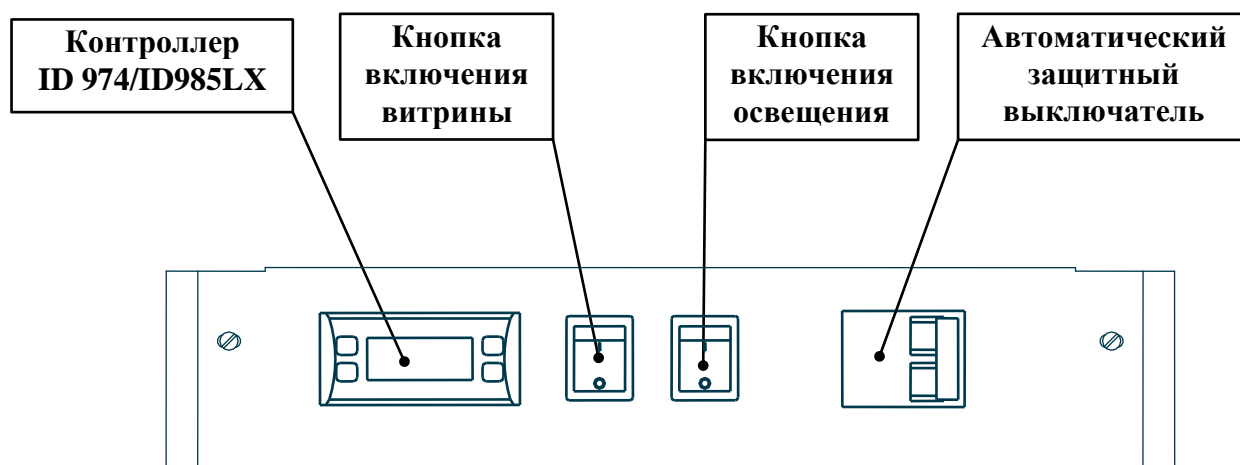
дагента в испаритель. Время размораживания испарителя и его периодичность определяются настройками контроллера.



Все параметры работы контроллера устанавливаются на заводе-изготовителе холодильной витрины и могут изменяться только квалифицированными специалистами сервисной службы специализированной организации, с которой покупателем (заказчиком) витрины заключен договор на техническое (сервисное) обслуживание.

2.3. Эксплуатационные характеристики

Эксплуатационные характеристики витрины «**HEMIGA STANDART**» **BC-B**

Таблица 1.

Описание характеристик	Тип	«HEMIGA STANDART» 120 BC-B	«HEMIGA STANDART» 150 BC-B	«HEMIGA STANDART» 180 BC-B	«HEMIGA STANDART» 240 BC-B	«HEMIGA STANDART» УН 90 BC-B	«HEMIGA STANDART» УВ 90 BC-B
		Внешний холодильный агрегат					
Температура в полезном объеме	°С	0...+7					
Экспозиционная охлаждаемая площадь	м ²	1,0	1,26	1,5	1,5	0,9	0,9
Полезный объем	м ³	0,29	0,36	0,43	0,58	0,14	0,14
Размораживание витрины	Тип	Автоматическое/Естественное (остановка компрессора) – 4 раза в сутки по 30 мин					
Контроль работы витрины	Тип	Электронный регулятор (контроллер) Eliwell ID 974/ ID985 LX*					
Электропитание (напряжение/частота/ фаза)	В/Гц/п	220 ₋₁₅ ⁺¹⁰ /50/1					
Номинальный потребляемый ток в режиме охлаждения (с учетом ламп подсветки)	А	0,5	0,55	0,7	0,8	0,2	0,25
Максимальная потребляемая электрическая мощность в режиме размораживания (с учетом ламп подсветки)	Вт	88	94	125	137	28	38
Электропотребление витрины в сутки**	кВт/сут.	2,2	2,3	3,0	3,3	0,7	0,9
Габаритные размеры витрины при эксплуатации, не более							
- длина	мм	1290	1590	1890	1890	1830	1830
- ширина	мм	1140	1140	1140	1140	1200	1200
- высота	мм	1270	1270	1270	1270	1265	1265
Масса нетто, не более***	кг	137	148	160	207	112	110

Макс. доп. нагрузка на одну экспозиционную полку витрины****	кг	12	12	12	12	12	12
--	----	----	----	----	----	----	----

Эксплуатационные характеристики витрины «НЕМИГА STANDART S» BC-B

Таблица 2.

Описание характеристик	Тип	«НЕМИГА STANDART S» 120 BC-B	«НЕМИГА STANDART S» 150 BC-B	«НЕМИГА STANDART S» 180 BC-B	«НЕМИГА STANDART S» 240 BC-B	«НЕМИГА STANDART S» УН 90 BC-B	«НЕМИГА STANDART S» УВ 90 BC-B	
		Внешний холодильный агрегат						
Температура в полезном объеме	°С	0...+7						
Экспозиционная охлаждаемая площадь	м ²	1,0	1,26	1,5	1,5	0,9	0,9	
Полезный объем	м ³	0,29	0,36	0,43	0,58	0,14	0,14	
Размораживание витрины	Тип	Автоматическое/Естественное (остановка компрессора) – 4 раза в сутки по 30 мин						
Контроль работы витрины	Тип	Электронный регулятор (контроллер) Eliwell ID 974/ ID985 LX*						
Электропитание (напряжение/частота/ фаза)	В/Гц/п	220 ₋₁₅ ⁺¹⁰ /50/1						
Номинальный потребляемый ток в режиме охлаждения (с учетом ламп подсветки)	А	0,13	0,13	0,19	0,25	0,1	0,17	
Максимальная потребляемая электрическая мощность в режиме размораживания (с учетом ламп подсветки)	Вт	23	23	33	43	13	23	
Электропотребление витрины в сутки**	кВт/сут.	0,51	0,51	0,73	0,95	0,32	0,56	
Габаритные размеры витрины при эксплуатации, не более								
	- длина	мм	1290	1590	1890	2490	1880	1905
	- ширина	мм	1140	1140	1140	1140	1200	1200
	- высота	мм	980	980	980	980	980	980
Масса нетто, не более***	кг	100	120	130	170	125	145	
Макс. доп. нагрузка на одну экспозиционную полку витрины****	кг	12	12	12	12	12	12	

Эксплуатационные характеристики витрины «HEMIGA STANDART» BB

Таблица 3.

Описание характеристик	Тип	«HEMIGA STANDART» » 120 BB	«HEMIGA STANDART» » 150 BB
		Внешний холодильный агрегат	
Температура в полезном объеме	°С	+1...+10	
Экспозиционная охлаждаемая площадь	м ²	1,7	2,05
Полезный объем	м ³	0,25	0,31
Размораживание витрины	Тип	Автоматическое/Естественное (остановка компрессора) – 4 раза в сутки по 30 мин	
Контроль работы витрины	Тип	Электронный регулятор (контроллер) Eliwell ID 974/ ID985 LX*	
Электропитание (напряжение/частота/ фаза)	В/Гц/п	220. ₁₅ ⁺¹⁰ /50/1	
Номинальный потребляемый ток в режиме охлаждения (с учетом ламп подсветки)	А	0,3	0,35
Максимальная потребляемая электрическая мощность в режиме размораживания (с учетом ламп подсветки)	Вт	53	59
Электропотребление витрины в сутки**	кВт/сут.	0,96	1,1
Габаритные размеры витрины при эксплуатации, не более			
- длина	мм	1290	1590
- ширина	мм	1140	1140
- высота	мм	1270	1270
Масса нетто, не более***	кг	125	145
Макс. доп. нагрузка на одну экспозиционную полку витрины****	кг	12	12

* Контроллер ID 985 LX устанавливается на витрину, предназначенную для соединения в линию;

** Усредненные показатели, даны с учетом настроек работы витрины по умолчанию.

*** Масса указана для исполнения витрины с двумя боковыми панелями;

**** **Нагрузка должна быть равномерно распределена по всей площади полки;**

ВНИМАНИЕ! Изготовитель оставляет за собой право изменения характеристик витрины без предварительного уведомления.

2.4. Комплект поставки

- Витрина 1 шт.;
- Экспозиционная полка:
 - «НЕМИГА STANDART » 120 ВС-В..... 4 шт.,
 - «НЕМИГА STANDART » 150 ВС-В..... 5 шт.,
 - «НЕМИГА STANDART » 180 ВС-В..... 6 шт.,
 - «НЕМИГА STANDART » 240 ВС-В..... 8 шт.,
 - «НЕМИГА STANDART » УН 90 ВС-В..... 4 шт.,
 - «НЕМИГА STANDART » УВ 90 ВС-В 4 шт.
 - «НЕМИГА STANDART S» 120 ВС-В 4 шт.,
 - «НЕМИГА STANDART S» 150 ВС-В 5 шт.,
 - «НЕМИГА STANDART S» 180 ВС-В 6 шт.,
 - «НЕМИГА STANDART S» 240 ВС-В 8 шт.,
 - «НЕМИГА STANDART S» УН 90 ВС-В 4 шт.,
 - «НЕМИГА STANDART S» УВ 90 ВС-В..... 4 шт.
- Стекло фронтальное:
 - «НЕМИГА STANDART » 120 ВС-В..... 1 шт.,
 - «НЕМИГА STANDART » 150 ВС-В..... 2 шт.,
 - «НЕМИГА STANDART » 180 ВС-В..... 2 шт.,
 - «НЕМИГА STANDART » 240 ВС-В..... 2 шт.,
 - «НЕМИГА STANDART » УН 90 ВС-В..... 1/2 шт.,
 - «НЕМИГА STANDART » УВ 90 ВС-В 1/2 шт.
 - «НЕМИГА STANDART S» 120 ВС-В 1 шт.,
 - «НЕМИГА STANDART S» 150 ВС-В 2 шт.,
 - «НЕМИГА STANDART S» 180 ВС-В 2 шт.,
 - «НЕМИГА STANDART S» 240 ВС-В 2 шт.,
 - «НЕМИГА STANDART S» УН 90 ВС-В 1/2 шт.,
 - «НЕМИГА STANDART S» УВ 90 ВС-В..... 1/2 шт.
 - «НЕМИГА STANDART » 120 ВВ 1 шт.,
 - «НЕМИГА STANDART » 150 ВВ 2 шт.,
- Стекло боковое (левое/правое)
 - «НЕМИГА STANDART » 120 ВС-В..... 1/1 шт.,
 - «НЕМИГА STANDART » 150 ВС-В..... 1/1 шт.,
 - «НЕМИГА STANDART » 180 ВС-В..... 1/1 шт.,
 - «НЕМИГА STANDART » 240 ВС-В..... 1/1 шт.,
 - «НЕМИГА STANDART » УН 90 ВС-В..... 1/1 шт.,
 - «НЕМИГА STANDART » УВ 90 ВС-В 1/1 шт.
 - «НЕМИГА STANDART S» 120 ВС-В 1/1 шт.,
 - «НЕМИГА STANDART S» 150 ВС-В 1/1 шт.,
 - «НЕМИГА STANDART S» 180 ВС-В 1/1 шт.,
 - «НЕМИГА STANDART S» 240 ВС-В 1/1 шт.,

- «НЕМИГА STANDART S» УН 90 ВС-В 1/1 шт.,
 - «НЕМИГА STANDART S» УВ 90 ВС-В..... 1/1 шт.
 - «НЕМИГА STANDART» 120 ВВ..... 1/1 шт.,
 - «НЕМИГА STANDART» 150 ВВ..... 1/1 шт.,
- Шторка раздвижная
 - «НЕМИГА STANDART » 120 ВС-В..... 2 шт.,
 - «НЕМИГА STANDART » 150 ВС-В..... 2 шт.,
 - «НЕМИГА STANDART » 180 ВС-В..... 2 шт.,
 - «НЕМИГА STANDART » 240 ВС-В..... 3 шт.,
 - «НЕМИГА STANDART » УН 90 ВС-В..... 3 шт.,
 - «НЕМИГА STANDART » УВ 90 ВС-В 4 шт.
 - «НЕМИГА STANDART » 120 ВВ 2 шт.,
 - «НЕМИГА STANDART » 150 ВВ 2 шт.,
- Стекло внутреннее продольное (стеклоотбойник)
 - «НЕМИГА STANDART » 120 ВС-В..... 1 шт.,
 - «НЕМИГА STANDART » 150 ВС-В..... 1 шт.,
 - «НЕМИГА STANDART » 180 ВС-В..... 1 шт.,
 - «НЕМИГА STANDART » 240 ВС-В..... 2 шт.,
 - «НЕМИГА STANDART S» 120 ВС-В 1 шт.,
 - «НЕМИГА STANDART S» 150 ВС-В 1 шт.,
 - «НЕМИГА STANDART S» 180 ВС-В 1 шт.,
 - «НЕМИГА STANDART S» 240 ВС-В 2 шт.,

Для угловых витрин - стекло внутреннее (центральное/боковое)

 - «НЕМИГА STANDART » УН 90 ВС-В..... 1/2 шт.,
 - «НЕМИГА STANDART » УВ 90 ВС-В 1/2 шт.
 - «НЕМИГА STANDART S» УН 90 ВС-В 1/2 шт.,
 - «НЕМИГА STANDART S» УВ 90 ВС-В..... 1/2 шт.
- Светильник верхний в сборе
 - «НЕМИГА STANDART » 120 ВС-В..... 1 шт.,
 - «НЕМИГА STANDART » 150 ВС-В..... 1 шт.,
 - «НЕМИГА STANDART » 180 ВС-В..... 1 шт.,
 - «НЕМИГА STANDART » 240 ВС-В..... 1 шт.,
 - «НЕМИГА STANDART » УН 90 ВС-В..... 1 шт.,
 - «НЕМИГА STANDART » УВ 90 ВС-В..... 1 шт.
 - «НЕМИГА STANDART » 120 ВВ 1 шт.,
 - «НЕМИГА STANDART » 150 ВВ 1 шт.,

Выдвижные поддоны

 - «НЕМИГА STANDART » 120 ВВ 2 шт.,
 - «НЕМИГА STANDART » 150 ВВ 2 шт.,
- Руководство по эксплуатации 1 шт.;
- Упаковка 1 шт.;

2.5. Маркировка

На каждой витрине наклеена табличка, в которой указываются следующие сведения:

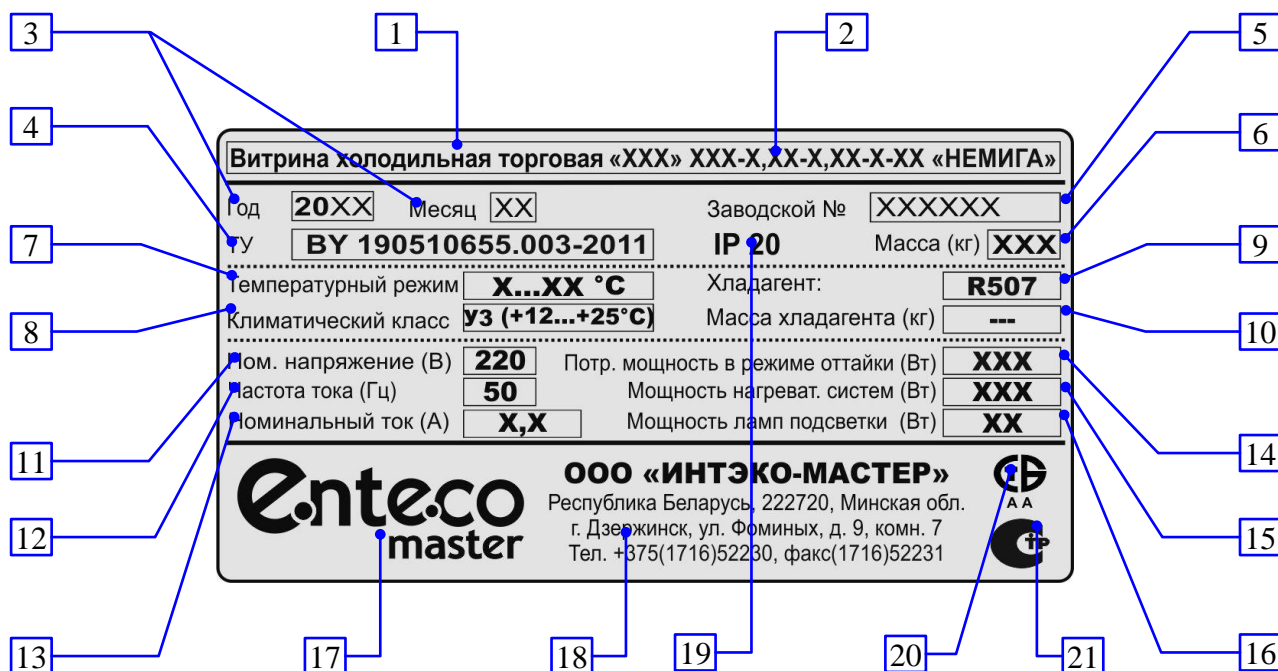

1. Тип изделия;
2. Наименование изделия;
3. Год и месяц изготовления изделия;
4. Обозначение технических условий (ТУ) на данное оборудование;
5. Заводской номер;
6. Масса изделия (кг);
7. Класс витрины в зависимости от температуры хранения продуктов;
8. Температурный класс помещения и эталонные температура и влажность;
9. Тип хладагента, применяемого в системе;
10. Масса хладагента в каждом холодильном агрегате (только для витрин со встроенным компрессором);
11. Номинальное питающее напряжение (В);
12. Номинальная частота тока (Гц);
13. Номинальный потребляемый ток (А) в режиме охлаждения;
14. Максимальная потребляемая мощность (Вт) в режиме оттайки;

15. Номинальная потребляемая мощность (Вт) нагревательных систем в режиме охлаждения (ПЭНы - гибкие проводные электронагреватели);
16. Номинальная суммарная мощность (Вт) ламп подсветки, (где это предусмотрено);
17. Наименование, торговая марка изготовителя;
18. Адрес изготовителя;
19. Степень защиты оборудования по ГОСТ 14254-96 (МЭК 529-89);
20. Знак соответствия стандартам РБ;
21. Знак соответствия стандартам России;

3. ПУСК В ЭКСПЛУАТАЦИЮ

3.1. Общие сведения



ВНИМАНИЕ!

ПРИ ВКЛЮЧЕНИИ ВИТРИНЫ ИЛИ ПОСЛЕ СБОЯ В ЭЛЕКТРОСНАБЖЕНИИ РАБОТА ВИТРИНЫ НАЧИНАЕТСЯ С АВТОМАТИЧЕСКОГО ВКЛЮЧЕНИЯ РЕЖИМА ОТТАЙКИ, ВКЛЮЧЕНИЕ ВИТРИНЫ НА ОХЛАЖДЕНИЕ ПРОИЗОЙДЕТ МАХ ЧЕРЕЗ 30 МИНУТ!

В стандартной комплектации холодильная витрина «**НЕМИГА STANDART**» **BC-B** и «**НЕМИГА STANDART**» **BB** поставляется с сетевым шнуром, оснащенный вилкой типа SSVII-CEE 7/7 "Schuko" (центральноевропейский стандарт). Допускается поставка витрины с проводом питания без вилки или с вилкой, соответствующей другим стандартам – конкретный вариант оговаривается условиями поставки. В том случае если витрина оборудована сетевым шнуром без вилки, **подключение к стационарной электросети должно быть выполнено квалифицированным персоналом в соответствии с действующими нормами безопасности.**



ВНИМАНИЕ! ПЕРВОНАЧАЛЬНЫЙ ПУСК ВИТРИНЫ В ЭКСПЛУАТАЦИЮ ПРОИЗВОДИТ ОРГАНИЗАЦИЯ, СМОНТИРОВАВШАЯ (УСТАНОВИВШАЯ) ВИТРИНУ В ТОРГОВОМ ПОМЕЩЕНИИ.

3.2. Условия эксплуатации витрины

Витрина «**НЕМИГА STANDART**» **BC-B** и «**НЕМИГА STANDART**» **BB** предназначена для эксплуатации в помещении с температурой окружающего воздуха в пределах от +12 °С до +25 °С и относительной влажностью не более 60 %.

Витрина должна быть установлена таким образом, чтобы предотвращалось воздействие на нее воздушных потоков (сквозняков) или их интенсивность сводилась до минимума.



Запрещается устанавливать витрину в следующих местах:

- вблизи дверей и на сквозняках, вызываемых открыванием дверей или окон;
- в зонах, где возможно сильное движение воздуха (например, выходные плафоны климатических, вентиляционных и отопительных систем);
- в непосредственной близости от источников тепла (таких, как отопительные батареи, оборудование для подогрева или приготовления пищи);
- под прямыми солнечными лучами.

Воздушные потоки со скоростью более 0,2 м/с ухудшают температурные показатели холодильной витрины.

 В случае если вышеуказанные правила установки не будут строго соблюдены, то эксплуатационные характеристики витрины могут ухудшиться, кроме того, может повыситься расход электроэнергии.

3.3. Установка витрины



Все работы по монтажу витрины и ее подключению к электросети должны выполняться только квалифицированным персоналом в соответствии с действующими нормами безопасности.



Витрина устанавливается в торговом помещении с учетом факторов, которые могут отрицательно повлиять на ее функционирование (п. 3.2). Витрину необходимо выставить горизонтально на полу, и она не должна качаться. Изделие выставляется по уровню с помощью регулируемых опор.

Недостаточное выравнивание может отрицательно повлиять на функционирование витрины.



При установке изделия в зимний период после транспортирования при отрицательных температурах витрину перед подключением необходимо выдержать в теплом помещении в течение 4 - 6 часов.

3.4. Подключение к электрической сети



ВНИМАНИЕ! ХОЛОДИЛЬНАЯ ВИТРИНА ДОЛЖНА ПОДКЛЮЧАТЬСЯ К ЭЛЕКТРОРОЗЕТКЕ С ЗАЗЕМЛЕНИЕМ.

При подключении витрины к электросети необходимо выполнить следующие требования:

- Напряжение питающей сети должно соответствовать напряжению, указанному на маркировочной табличке витрины (220 В - 50 Гц - одна фаза). Максимальное отклонение напряжения во время работы витрины должно находиться в пределах от -15 до +10 % от номинального значения.
- Электропроводка питающей цепи должна быть выполнена гибким невогнутаемым кабелем, имеющим сечение не менее 2,5 мм² по меди, проложенным в соответствии с требованиями действующих стандартов и норм безопасности.
-  ➤ Витрина должна подключаться к питающей розетке только с исправным заземлением. Соблюдение этого требования **ОБЯЗАТЕЛЬНО** для обеспечения безопасной эксплуатации оборудования и защиты от удара током.
-  ➤ Витрина должна подключаться к электросети, оборудованной устройством защитного отключения (УЗО). Соблюдение этого требования **ОБЯЗАТЕЛЬНО** для обеспечения современных требований электро- и пожарной безопасности при эксплуатации оборудования.

- При установке витрина должна быть подключена (вместе с рядом стоящими витринами или с другим электрооборудованием) к системе уравнивания потенциалов путем соединения с эквипотенциальным зажимом на металлической раме витрины, обозначенным знаком



- К системе уравнивания потенциалов должны быть также подключены все доступные прикосновению открытые проводящие части стационарных электроустановок, сторонние проводящие части и нулевые защитные проводники всего электрооборудования (в том числе штепсельных розеток).
- Запрещается подсоединять какой-либо другой прибор к электрической розетке, к которой подключена витрина.
- В случае прерывания подачи электроэнергии необходимо обеспечить, чтобы все электрооборудование магазина могло заново включиться в работу, не вызывая при этом перегрузки и срабатывания предохранителей, в противном случае необходимо внести изменения в систему электроснабжения таким образом, чтобы дифференцировать пуск электроприборов и оборудования.



При установке витрины должен быть обеспечен свободный доступ к электрической розетке.

ПРИМЕЧАНИЯ.

Перечисленные выше требования являются минимально необходимыми. Они могут дополняться и(или) ужесточаться в соответствии с изменениями в действующих нормах и стандартах по электробезопасности.



Любые изменения в электрической системе витрины могут быть внесены исключительно специализированным техническим персоналом.

В ПРИЛОЖЕНИИ 6, приведены схемы электрические принципиальные витрины.

3.5. Первый гигиенический уход (уборка)

Перед первым пуском в эксплуатацию необходимо произвести гигиенический уход (уборку) витрины.



При первом гигиеническом уходе следует выполнить аккуратную уборку (мойку) всей витрины как с внутренней, так и с внешней стороны, пользуясь пресной водой с температурой не выше + 60 °С и нейтральными моющими средствами. После этого аккуратно вытереть и высушить витрину при помощи мягкой фланели (запрещается пользоваться металлическими щетками или какими-либо абразивными средствами).

3.6. Включение витрины



Перед подключением витрины к питающей сети, установить все выключатели на витрине в положение выключено «О»

Вставить сетевую вилку в электрическую розетку. Включить автоматический выключатель. Установить выключатель питания и выключатель освещения в положение «I», подав тем самым электропитание на контроллер витрины и лампы освещения. После включения витрины контроллер проведет короткое самотестирование (сопровождается миганием дисплея) и включит витрину на охлаждение.

По истечении 60-90 мин работы необходимо проверить температуру внутри холодильной витрины и удостовериться в том, что в полезном объеме (обозначенном линией загрузки) она достигла $+7\text{ }^{\circ}\text{C}$; после этого можно положить в витрину **УПАКОВАННЫЕ, ПРЕДВАРИТЕЛЬНО ОХЛАЖДЕННЫЕ ПРОДУКТЫ**. Дальнейшая работа витрины происходит в автоматическом режиме под управлением электронного контроллера.

3.7. Правила загрузки

Высота максимальной загрузки продуктами экспозиционных полок витрины составляет 150 мм, она обозначена знаком:



При загрузке холодильной витрины необходимо соблюдать следующие требования:

- Продукты раскладывать в отведенное для них место, не превышая при этом уровня максимальной загрузки. В случае превышения уровня загрузки воздушная вентиляция будет недостаточной, и температура продуктов станет более высокой, кроме того, на испарителе может образоваться слой льда.



Рис. 3. Загрузка витрины продуктами

- Продукты располагать аккуратными рядами по всей глубине витрины, с соблюдением расстояний между продуктами и элементами конструкции изделия.
- Расстояние между продуктами и элементами конструкции витрины должно быть не менее 20-30 мм, а между рядами продуктов не менее 10 мм.
- Продукты должны быть разложены равномерно, что обеспечивает лучшие условия хранения продуктов и работы холодильной витрины., не превышая при этом нормы загрузки, указанные в табл. 1, табл. 2.
- Необходимо обеспечивать оборот продуктов в витрине (продавать в первую очередь продукты, уложенные в витрину ранее).

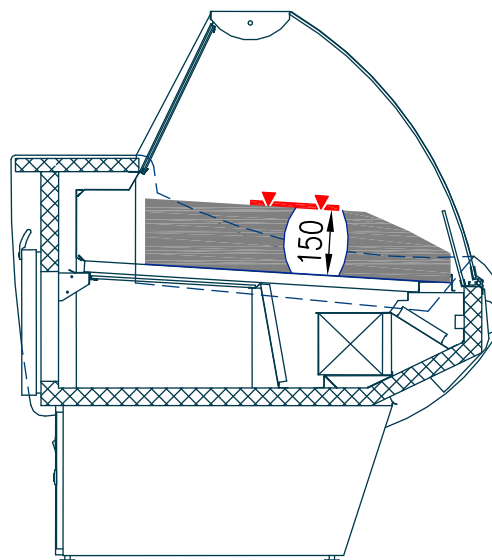
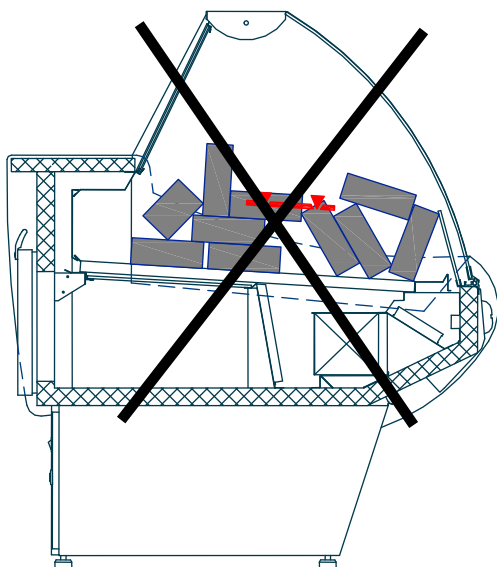

ВНИМАНИЕ!

Запрещается закрывать продуктами воздухораздающие и воздухозаборные решетки, располагать продукты «навалом» или каким-либо другим способом создавать препятствия для нормальной циркуляции воздуха.

ЗАПРЕЩАЕТСЯ ЗАГРУЗКА ВИТРИНЫ НЕ УПАКОВАННЫМИ ИЛИ/(И) НЕ ОХЛАЖДЕННЫМИ ПРЕДВАРИТЕЛЬНО ПРОДУКТАМИ. НЕСОБЛЮДЕНИЕ ДАННОГО ТРЕБОВАНИЯ МОЖЕТ ПРИВЕСТИ К НАРУШЕНИЮ РАБОТОСПОСОБНОСТИ ВИТРИНЫ.

4. ЭКСПЛУАТАЦИЯ ВИТРИНЫ

4.1. Меры безопасности

Защита элементов электросхемы холодильной витрины от перегрузок и токов короткого замыкания обеспечивается автоматическим выключателем, расположенным в блоке управления. Защита компрессора холодильного агрегата от длительных перегрузок осуществляется встроенным тепловым реле.

Для защиты обслуживающего персонала от возможных термических ожогов и других травм предусмотрено ограждение испарителя.



Для обеспечения безаварийного режима работы холодильной витрины необходимо соблюдать следующие требования:

1. **Запрещается подключать витрину к питающей сети без заземления.**
2. Запрещается перегружать витрину продуктами, а также нарушать требования п.п. раздела 3.2 «Условия эксплуатации» и п.п. раздела 3.7 «Правила загрузки витрины» настоящего руководства по эксплуатации.
3. **Мойку и чистку витрины следует производить только после отключения от электрической сети.**
4. Все ремонтные и регулировочные работы холодильного оборудования должен производить только квалифицированный специалист.

В случае аварийной остановки витрины или возникновения неисправности, сопровождаемой появлением постороннего шума, искрения, дыма и т. п., следует немедленно отключить оборудование от электросети и вызвать квалифицированного специалиста для устранения неисправностей.



ВНИМАНИЕ! В СЛУЧАЕ ВОЗНИКНОВЕНИЯ ПОЖАРА, НЕМЕДЛЕННО ОБЕСТОЧИТЬ ВИТРИНУ (ВЫНУТЬ ВИЛКУ ИЗ РОЗЕТКИ ИЛИ, ПРИ СТАЦИОНАРНОМ ПОДКЛЮЧЕНИИ, ОТКЛЮЧИТЬ ВЫКЛЮЧАТЕЛЬ НА ВХОДЕ ЛИНИИ ЭЛЕКТРОПИТАНИЯ) И ПРОИЗВОДИТЬ ТУШЕНИЕ ТОЛЬКО УГЛЕКИСЛОТНЫМИ ОГНЕТУШИТЕЛЯМИ, СОГЛАСНО ДЕЙСТВУЮЩИМ ПРАВИЛАМ ТУШЕНИЯ ПОЖАРОВ НА ЭЛЕКТРОУСТАНОВКАХ.

4.2. Контроль температуры

Контроль температуры в полезном объеме витрины осуществляется с помощью электронного контроллера, расположенного в блоке управления витриной (контроллер отображает среднюю температуру в полезном объеме).



Примечание.

Ответственность за соблюдение действующих норм хранения продовольственных продуктов лежит на пользователе витрины.

Напоминаем, что витрина предназначена для хранения предварительно охлажденных продуктов (поддержания температуры, при которой продукты были уложены в витрину), а не для понижения температуры продуктов.

4.3. Освещение

Витрина имеет встроенный светильник общего освещения. Внутреннее освещение витрины обеспечивается специальными люминесцентными лампами, отличающимися низким выделением тепла, низким потреблением электроэнергии, большим сроком службы и не искажающими естественного вида продуктов.

Освещение включается при помощи выключателя, расположенного в блоке управления витриной.



ВНИМАНИЕ. Неисправные лампы необходимо заменять аналогичными по конструкции и мощности.

4.4. Размораживание испарителя витрины

Витрина «**HEMIGA STANDART**» **BC-B** и «**HEMIGA STANDART**» **BB** оснащена автоматической системой размораживания (оттаивания) испарителя. Размораживание испарителя естественное (отключение холодильного агрегата), за счет теплоты из объема витрины (4 размораживания в сутки, каждое - максимальной продолжительностью до 30 минут). Циклом размораживания управляет электронный регулятор (контроллер) блока управления витрины. Во время размораживания испарителя и до достижения установленной температуры, на дисплее контроллера будет отображаться температура, зафиксированная на момент начала размораживания.

4.5. Слив воды

В витрине вода сливается по гибкому шлангу в систему дренажных трубопроводов (трубопроводы с витриной не поставляются) и удаляется в канализацию.

4.6. Рекомендации по эксплуатации

Внимательно прочтите настоящее **Руководство по эксплуатации** для того, чтобы исключить неправильную эксплуатацию витрины.

При обнаружении каких-либо отклонений в работе витрины, рекомендуется прежде, чем звонить в **организацию сервисного обслуживания**, выполнить проверку, следуя указаниям, изложенным ниже:

4.6.1. *Климатические условия в помещении, где эксплуатируется витрина:*

- Определить, соответствуют ли температура и относительная влажность в помещении значениям, указанным в п. 1.2.
- Для поддержания климатических условий в помещении согласно значений, указанных в п. 1.2, необходимо постоянно следить за нормальным функционированием систем кондиционирования, вентиляции и отопления помещения.
- Проверить отсутствие влияния на витрины источников, излучающих тепло, таких как: солнечные лучи, плафоны раздачи воздуха, воздуховоды теплого воздуха и т.п.
- Проверить отсутствие рядом с витриной воздушных потоков (сквозняков) со скоростью более 0,2 м/с.

4.6.2. Загрузка витрины продуктами:

- Загружать в витрину продукты, предназначенные для хранения при соответствующей температуре.
- Проверить при помощи термометра, поддерживает ли витрина необходимую температуру.
- Укладывать предварительно охлажденные продукты в витрину только после того, как в ней установится заданная температура.
- Проверить соблюдение нормы загрузки витрины продуктами (продукты не должны превышать высоту линии максимальной загрузки, см. разд. 3.7).
- Проверить правильность расположения продуктов в витрине, согласно разд. 3.7 и рис. 3.
- Проверить, не закрыты ли продуктами воздухораздающие решетки (создание препятствий может нарушить циркуляцию воздуха).
- Ни в коем случае не загромождать, даже частично, отверстия воздухораздающих решеток наклейками, этикетками, аксессуарами и прочими предметами.
- Следить, чтобы в первую очередь продавались продукты, помещенные в витрину раньше других.

4.6.3. Дополнительная информация.

- Периодически контролировать функционирование автоматической оттайки испарителя витрины (периодичность, продолжительность, восстановление заданной температуры после размораживания).
- Проверить слив воды, образующейся в результате размораживания испарителя.
- Проверить отсутствие льда на испарителе и в ванне витрины.
- Своевременно устранять даже незначительные неполадки, например, неисправные лампы, ослабленные или открученные винты и т.д.

- Проверить подключение витрины к линии подачи электроэнергии.

Если выполнение указанных рекомендаций не привело к восстановлению нормальной работы витрины, следует немедленно отключить витрину и вызвать специалиста из Вашей сервисной службы.

4.7. Регулярный гигиенический уход (уборка)

При эксплуатации холодильной витрины необходимо проводить регулярные мероприятия по гигиеническому уходу (уборке) витрины и техническому обслуживанию холодильной системы и электрооборудования.

Ниже перечисленные операции по гигиеническому уходу за холодильной витриной необходимо выполнять не реже 1 раза в 2-3 недели:

- Вынуть все продукты из холодильной витрины.
- Выключить питание, вынуть вилку из электрической розетки (обесточить витрину).
- Подождать, пока температура внутри холодильной витрины не поднимется до температуры окружающего воздуха.
- Аккуратно промыть всю поверхность витрины, стекла и внутреннюю часть полезного объема, пользуясь пресной водой с температурой не выше + 60 °С и нейтральными моющими средствами; не прибегая при этом к применению абразивных средств и растворителей.



Прежде чем подключить холодильную витрину к питающей сети, необходимо удостовериться в том, что витрина хорошо очищена и высушена.

После включения, когда температура в холодильной витрине достигнет рабочей температуры, в неё можно будет положить продукты.

5. ТЕХНИЧЕСКОЕ ОБСЛУЖИВАНИЕ



ВНИМАНИЕ! ДЛЯ БЕЗОТКАЗНОЙ РАБОТЫ ХОЛОДИЛЬНОЙ СИСТЕМЫ И ВИТРИНЫ В ЦЕЛОМ НЕОБХОДИМО НЕ РЕЖЕ ОДНОГО РАЗА В МЕСЯЦ ПРОВОДИТЬ ТЕХНИЧЕСКОЕ ОБСЛУЖИВАНИЕ.

Техническое обслуживание и ремонт холодильного оборудования должны производиться специализированными ремонтно-монтажными фирмами, имеющими лицензию на право проведения таких работ.

5.1. Меры безопасности



При проведении регулярного технического обслуживания и текущего ремонта холодильная витрина должна быть обесточена и на ней вывешена табличка **«НЕ ВКЛЮЧАТЬ! РАБОТАЮТ ЛЮДИ»**.

Работы по пайке (сварке) холодильной системы проводить в соответствии с действующими инструкциями по охране труда и технике безопасности электрогазосварщика ручной сварки.

Работы по техническому обслуживанию электрической части витрины проводить в соответствии с действующими инструкциями по охране труда и технике безопасности слесаря – электрика по ремонту холодильного оборудования.

5.1.1. Перечень профилактических работ, необходимых при обслуживании холодильного оборудования:

- осмотр технического состояния оборудования;
- осмотр узлов автоматики на предмет отсутствия внешних повреждений и надежности креплений;
- чистка дренажной системы слива талой воды;
- проверка работы соленоидного вентиля;
- проверка герметичности холодильной системы;
- технический осмотр электрооборудования, проверка затяжки контактов электроприборов и надежности подключения заземляющих проводников к болту заземления;
- проверка и настройка регулирующей аппаратуры;
- проверка и регулировка параметров работы холодильной витрины в соответствии с паспортными техническими характеристиками;



Во избежание утечек хладагента при эксплуатации витрины необходимо периодически, не реже 1 раза в месяц проверять усилие зажатия резьбовых соединений (присоединительных гаек) на установленных ТРВ, кроме случаев, где ТРВ установлен методом пайки.

5.1.2. Перечень работ, необходимых при текущем ремонте холодильного оборудования:

- Проведение работ, предусмотренных техническим обслуживанием.
- Проверка надежности электроконтактных соединений.
- Проверка сопротивления между зажимами заземления и металлическими частями оборудования, которые в результате нарушения изоляции могут оказаться под напряжением.
- По результатам осмотра:
- устранение утечки фреона и дозаправка его в систему;
- замена приборов автоматики и холодильной арматуры (ТРВ, соленоидного вентиля и т.д.).

6. ТРАНСПОРТИРОВАНИЕ ВИТРИНЫ

Изготовитель отправляет комплектное смонтированное оборудование, упакованное и маркированное.

Витрина в упаковке предприятия-изготовителя может перевозиться на любое расстояние всеми видами крытых транспортных средств в соответствии с правилами перевозки грузов, действующими на данном виде транспорта. При транспортировании должна быть исключена возможность перемещения изделия внутри транспортных средств.

Для перевозки витрины автомобильным транспортом допускается использование автомобиля только с пневмоподвеской.

 **Во время погрузочно-разгрузочных работ и при транспортировании не должны допускаться толчки и удары, которые могут сказаться на работоспособности и внешнем виде витрины. Особой осторожности требуют комплектующие из стекла и светильники с люминесцентными лампами**

7. ХРАНЕНИЕ ВИТРИНЫ

Витрина и комплектующие (опции) должны храниться у Потребителя в упакованном виде в складских помещениях с естественной вентиляцией, которые защищают изделие от прямых солнечных лучей и воздействия атмосферных осадков (например, каменные, бетонные, металлические и другие хранилища) не более 12 месяцев.

В воздухе помещения не должно быть наличия паров кислот, щелочей и прочих агрессивных примесей.

 Складирование и транспортировка витрины допускается строго в соответствии с манипуляционными знаками на упаковке.

Условия хранения – по группе 4 ГОСТ 15150 при температуре не ниже минус 35 °С и не выше плюс 35 °С.

8. УТИЛИЗАЦИЯ ВИТРИНЫ



После вывода витрины из эксплуатации она подлежит утилизации.

При выводе витрины из эксплуатации составляется соответствующий акт (акт списания) установленной формы, принятой на данном предприятии торговли, с указанием о возможности дальнейшего использования отдельных частей витрины (например: ламп освещения, элементов стеклянной структуры, элементов электрооборудования, частей конструкции и т.д.).

Утилизация витрины проводится в соответствии с принятыми нормами и правилами.

Основные этапы утилизации витрины представлены ниже:

- При подготовке витрины к утилизации проводится эвакуация хладагента (фреона) из холодильной системы (производится квалифицированными специалистами сервисной организации).
- При утилизации витрины:
 - элементы стеклянной структуры утилизируются на специализированном предприятии по утилизации стекла;
 - лампы освещения утилизируются на специализированном предприятии по утилизации люминесцентных ламп;
 - элементы витрины из пластика утилизируются на специализированном предприятии по утилизации пластмасс;
 - элементы витрины из черного и цветного металла утилизируются на специализированных предприятиях по переработке металла.

9. СВИДЕТЕЛЬСТВО О ПРИЕМКЕ

Витрина холодильная торговая _____
Заводской номер _____ Модель агрегата _____
Изготовленная ООО «ИНТЭКО-МАСТЕР», соответствует
ТУ ВУ 190510655.003 и признана годной к эксплуатации.
Электросхема выполнена на напряжение 220В.
Марка хладона _____

Ответственный за приемку _____ (подпись)

М.П.

ГАРАНТИЙНЫЙ ТАЛОН

www.entecomaster.by

Витрина холодильная торговая		Печать продавца
Модель		
Серийный №		
Дата продажи		
Фирма продавец		
Подпись продавца		

Гарантийный талон заполняется ЗАВОДОМ-ИЗГОТОВИТЕЛЕМ, либо ДИЛЕРОМ (при продаже через дилерскую сеть).

10. ГАРАНТИЙНЫЕ ОБЯЗАТЕЛЬСТВА

Предприятие-изготовитель гарантирует соответствие оборудования требованиям технических условий ТУ РБ 190510655.003 при соблюдении условий хранения, транспортирования, монтажа и эксплуатации.

Гарантийный срок эксплуатации — 24 месяца. Исчисляется с даты подписания акта ввода оборудования в эксплуатацию, но не позднее 30 календарных дней с даты продажи заводом-изготовителем.



Гарантийные обязательства осуществляются компанией, которая реализовала данное оборудование.

Покупатель обязан при проведении пуско-наладочных работ заключить договор со специализированной организацией (сервисной службой дилера) на проведение ТО изделия.



При наступлении гарантийного случая необходимо направить в адрес ПРОДАВЦА оборудования следующие документы:

- акт рекламации, с подробным описанием неисправности;
- копию акта ввода в эксплуатацию (приложение 4);
- копию журнала технического обслуживания (приложение 5);
- копию настоящего гарантийного талона, с отметкой о продаже.



Гарантия не распространяются:

- при нарушении правил эксплуатации указанных в настоящем руководстве;
- на дефекты, возникшие вследствие нарушения правил хранения, транспортирования, монтажа и эксплуатации;
- при подключении к сети с неисправной, или несоответствующей нормативам проводкой электропроводкой;
- при включении в сеть с колебаниями напряжения выше допустимых пределов;
- в случае включения в сеть без заземления;
- в случае проведения ремонта лицами и организациями, не имеющими на то соответствующего разрешения;
- в случае эксплуатации неисправного оборудования;
- на повреждения стекол и ламп освещения;
- при внесении несанкционированных изменений в конструкцию изделия;
- на повреждения вызванные пожаром, ударом молнии, затоплением и другими стихийными бедствиями;
- при механических повреждениях и следах воздействия химических веществ.

Сборка стеклянной структуры (ограждения) витрины.

Перед началом сборки необходимо проверить комплектность и отсутствие повреждений стеклянного ограждения витрины.

В комплект стеклянного ограждения витрины входит:

- стекло боковое (левое/правое) 2 шт.;
- фронтальное стекло 2-4 шт. (см. разд. 2.4);
- светильник в сборе 1 шт.;
- декоративная гайка 2 шт.;
- декоративный винт 2 шт.;

Для сборки стеклянного ограждения витрины необходимо выполнить следующие операции (рис. П1):

1. Установить боковые стекла поз. 1 и закрепить их в нижних стеклодержателях.
2. Декоративными гайками поз. 3 и винтами поз. 4 закрепить светильник в сборе поз. 2 на боковых стеклах поз. 1 (одновременно закрепив гайкой с одной из сторон витрины поддерживающий кронштейн трубки с проводом электропитания светильника).
3. Соединить разъем питания светильника (предварительно убедившись, что витрина отключена от сети).
4. Установить фронтальные стекла поз. 5 на профиль передней панели и положить верхний край стекла на передний край светильника.
5. Установить раздвижные шторы в пазы шторкодержателя столешницы витрины и на задний край светильника.
6. При необходимости равномерность зазоров между стеклами отрегулировать регулируемыми опорами витрины.



Рис. П1. Сборка стеклянного ограждения витрины

Подсоединение к внешнему холодильному агрегату

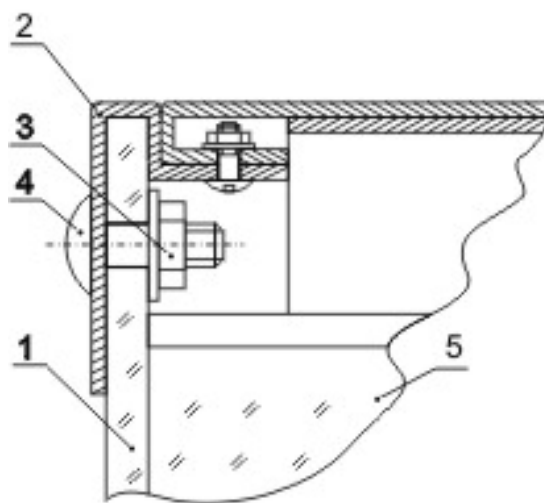

ВНИМАНИЕ! Все работы, необходимые для подсоединения витрин к выносному холодильному оборудованию, должны выполняться только квалифицированными специалистами.

Витрина «**НЕМИГА STANDART**» **BC-B** и «**НЕМИГА STANDART**» **BB** присоединяется к системе трубопроводов, идущих к внешнему холодильному агрегату (однокомпрессорному или многокомпрессорному) с помощью медных трубопроводов (жидкостного и газового (всасывающего)).

При соединении витрин в линию общие трубопроводы (жидкостной и всасывающий) для данной линии могут прокладываться под корпусами витрин.

Соединение трубопроводов должно производиться при помощи пайки твердым припоем. Соединение трубопроводов должно быть герметичным. Всасывающий трубопровод должен изолироваться теплоизоляцией типа K-flex для предотвращения выпадения на трубопроводе конденсата и инея.

Диаметр жидкостного трубопровода витрины составляет 10 мм, диаметр всасывающего трубопровода 12 мм.

Для подачи хладагента в испаритель витрины, при соединении в линию, необходимо устанавливать запорный вентиль и соленоидный клапан, соответствующий холодопроизводительности данной линии витрин. Установка производится сервисной службой, осуществляющей монтаж витрин в линию.

Схема расположения выходов трубопроводов из корпуса витрины представлена на рис. П2.

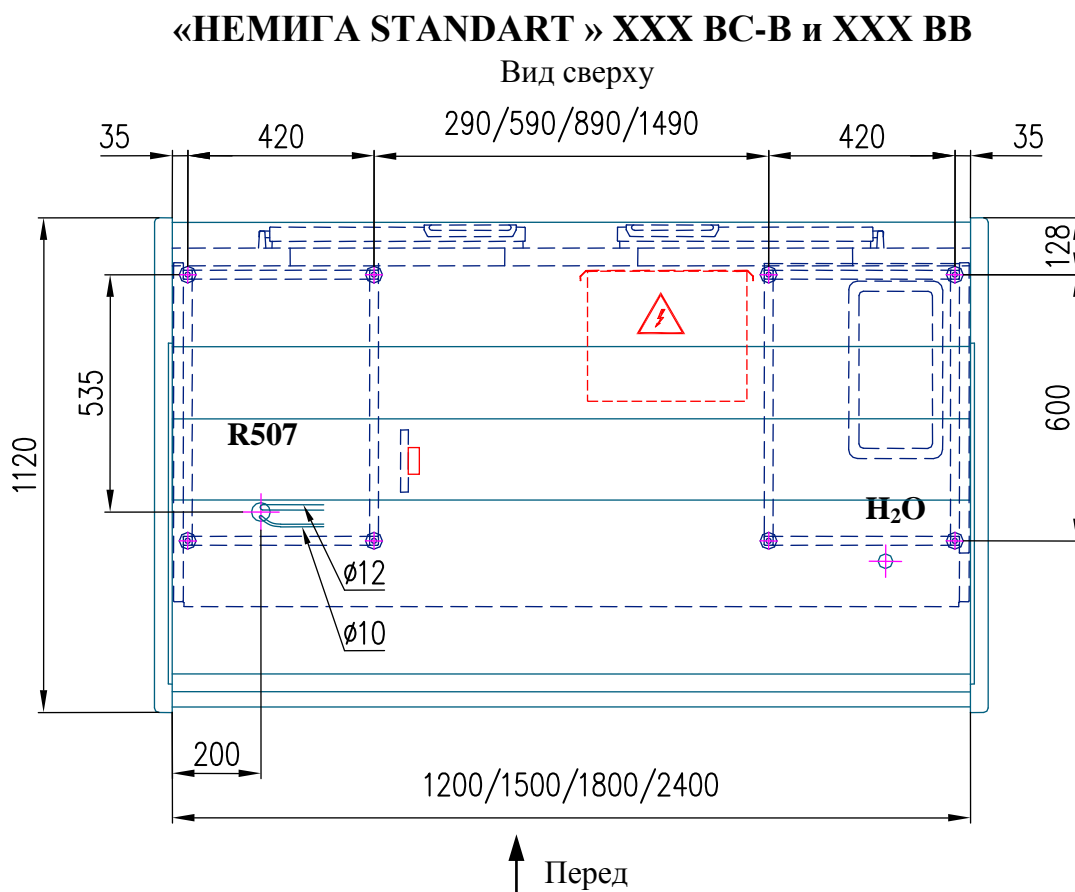

«НЕМИГА STANDART» УН 90 ВС-В

Вид сверху

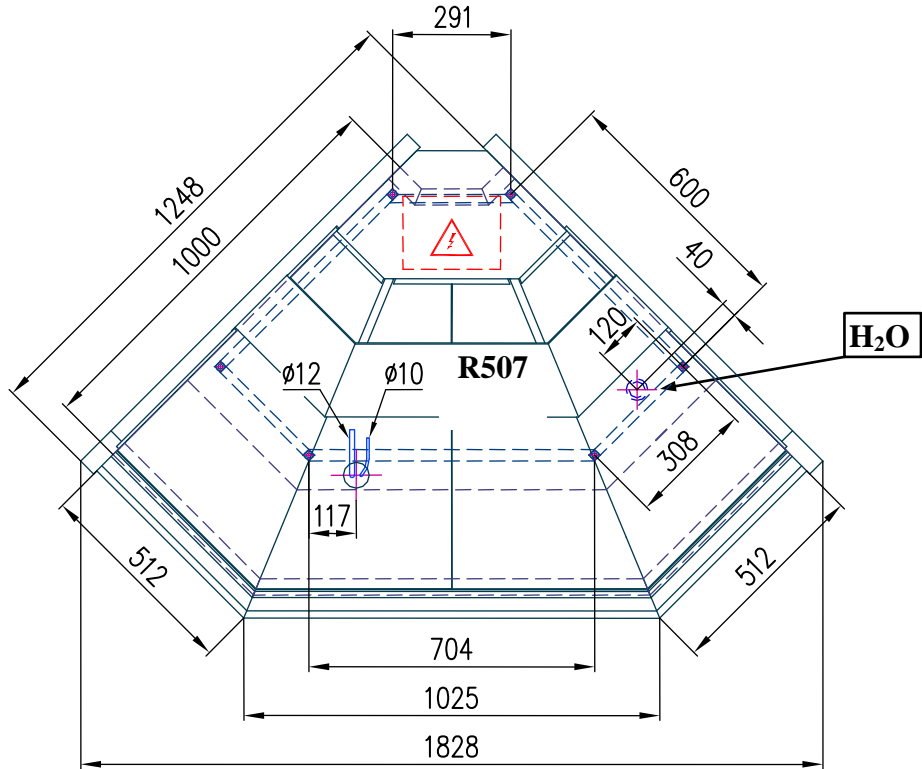

«НЕМИГА STANDART» УВ 90 ВС-В

Вид сверху



Рис. П2. Схема расположения точек подключения электроэнергии, слива воды и трубопроводов хладагента.

РЕГУЛИРОВАНИЕ РАБОТЫ ВИТРИНЫ.

Общие сведения.

Холодильная витрина оснащена электронным регулятором (контроллером), который предназначен для управления работой холодильной системы в зависимости от запрограммированных в него параметров. Все параметры работы контроллера установлены на заводе-изготовителе холодильной витрины во время приемо-сдаточных испытаний. Регулирование контроллера (изменение запрограммированных параметров), при необходимости, может выполняться **только квалифицированными специалистами из сервисной организации.**

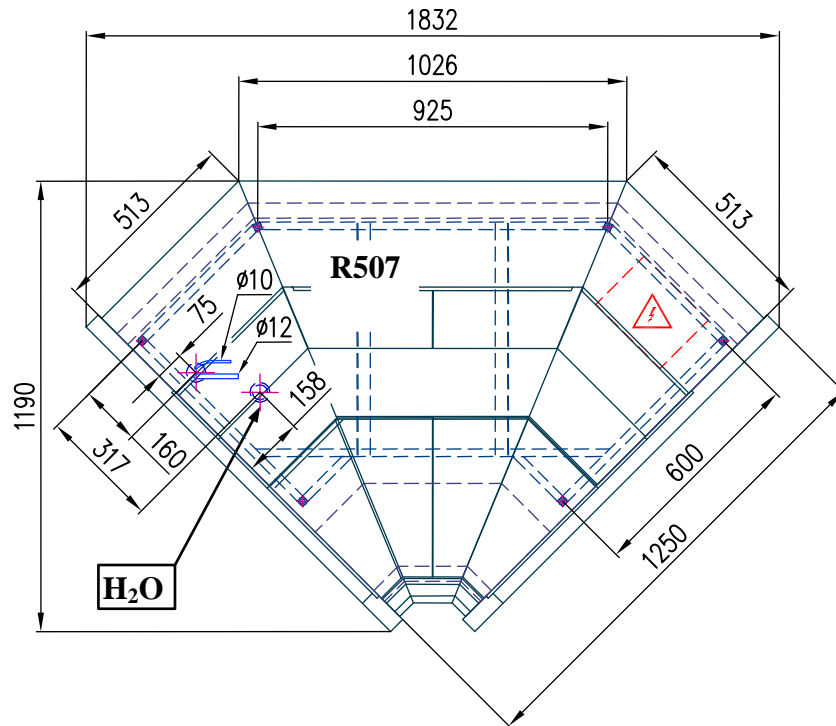
В зависимости от исполнения, витрина комплектуется контроллерами пр-ва Eliwell соответственно серии **ID 974** для одиночной установки или **ID 985 LX/К** - для витрин, соединяемых в линию (под заказ). Контроллер **ID 985 LX/К**, в отличие от ID 974, позволяет подключать витрину к системе мониторинга и удаленного управления Televis, а также синхронизировать работу витрин по сети LINK в режиме «master-slave».

На лицевой панели контроллера находится дисплей и четыре кнопки для управления состоянием, а так же для программирования параметров прибора (рис. ПЗ).



Рис. ПЗ. Лицевая панель контроллера **ID 985 LX/К**



Назначение кнопок контроллера **ID 985 LX/К (ID 974)** и их краткое описание приведены в табл. ПЗ-1.



Таблица ПЗ-1

КЛАВИШИ	МЕНЮ
Кнопка UP 	Прокручивает позиции меню Увеличивает значения
Кнопка DOWN 	Прокручивает позиции меню Уменьшает значения
Кнопка fnc 	Функция ESC (выход)
Кнопка set 	Дает доступ к уставке (рабочей точке) Дает доступ к меню Подтверждает команды

Соответствующие функции характерных светодиодных индикаторов (точек), загорающих во время работы контроллера, приведены в табл. ПЗ-2.

Таблица ПЗ-2

СВЕТОДИОД	СОСТОЯНИЕ
<i>Компрессор</i>	Горит при работающем компрессоре (открытом соленоидном клапане)
<i>Разморозка</i> 	Горит при включенной разморозке, мигает при ручной разморозке или от цифрового входа
<i>Авария</i>	Горит при наличии аварии, мигает при отключении зуммера
<i>Вентилятор</i> 	Горит во время работы вентиляторов испарителя

 **ВНИМАНИЕ**  правильное или необдуманное изменение параметров контроллера неквалифицированным персоналом может привести к полной неработоспособности витрины и к порче находящихся в ней продуктов питания



Подключение витрин в линию для работы в режиме «master-slave»

 **ВНИМАНИЕ!** При установке нескольких витрин в линию, с общим охлаждаемым объемом по длине ванн, необходимо обеспечить синхронизацию работы витрин.

Для организации синхронной работы витрин необходимо:

- 1) Соединить витрины в линию.
- 2) Подключить разъемы сети LINK соседних витрин.

ПРИМЕЧАНИЕ. При подключении необходимо соблюдать полярность (обеспечивается конструкцией разъемов).

При механическом соединении витрин в линию необходимо следить, чтобы провод сети LINK не был пережат при стыковке витрин. После сборки линии и соединения разъемов, излишки провода закрепить под витринами.

- 3) Перепрограммировать контроллеры (ID 985 LX) для работы в режиме «master-slave» в соответствии с указаниями ниже (один блок управления должен иметь контроллер – «master», остальные витрины – контроллер - «slave»).

 **ВНИМАНИЕ!** Максимальное рекомендуемое количество витрин для синхронной работы в линии по сети LINK – **5 единиц** (1 «master»-витрина + 4 «slave»-витрины).

Примеры соединения витрин в линию при подключении к выносному холодильному агрегату в системе централизованного холодоснабжения (с синхронизацией режимов работы) показаны на рис. П4.

ПОДКЛЮЧЕНИЕ ОБОРУДОВАНИЯ ПРИ СОЕДИНЕНИИ ВИТРИН В ЛИНИЮ (при работе с системой централизованного холодоснабжения)

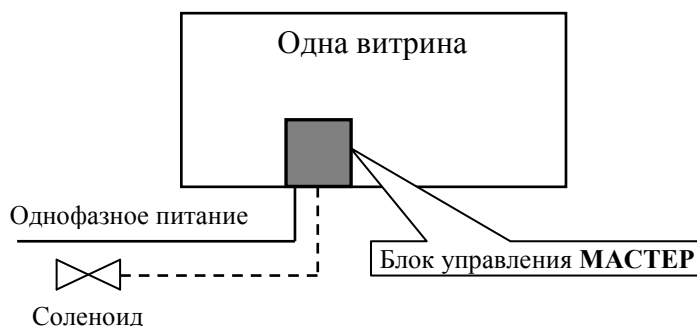

ЛИНИЯ С ДВУМЯ ВИТРИНАМИ

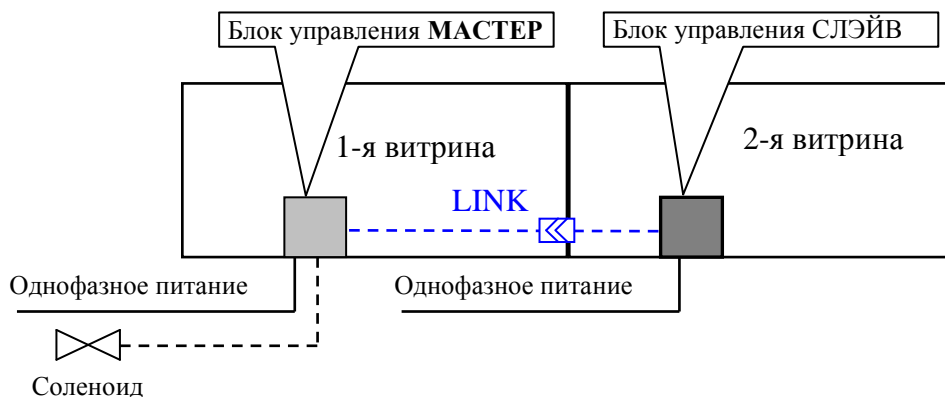

ЛИНИЯ С ТРЕМЯ ВИТРИНАМИ

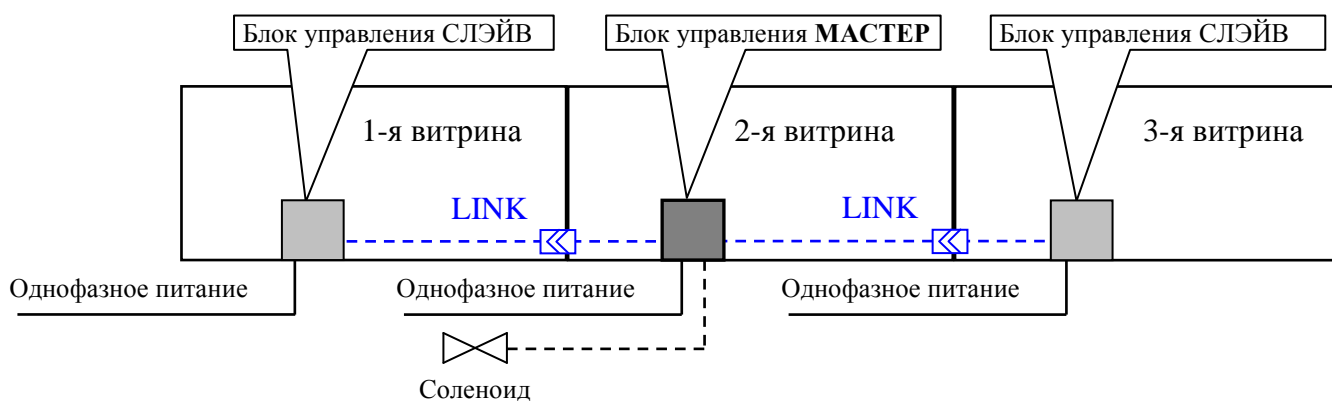

ЛИНИЯ С ПЯТЬЮ ВИТРИНАМИ







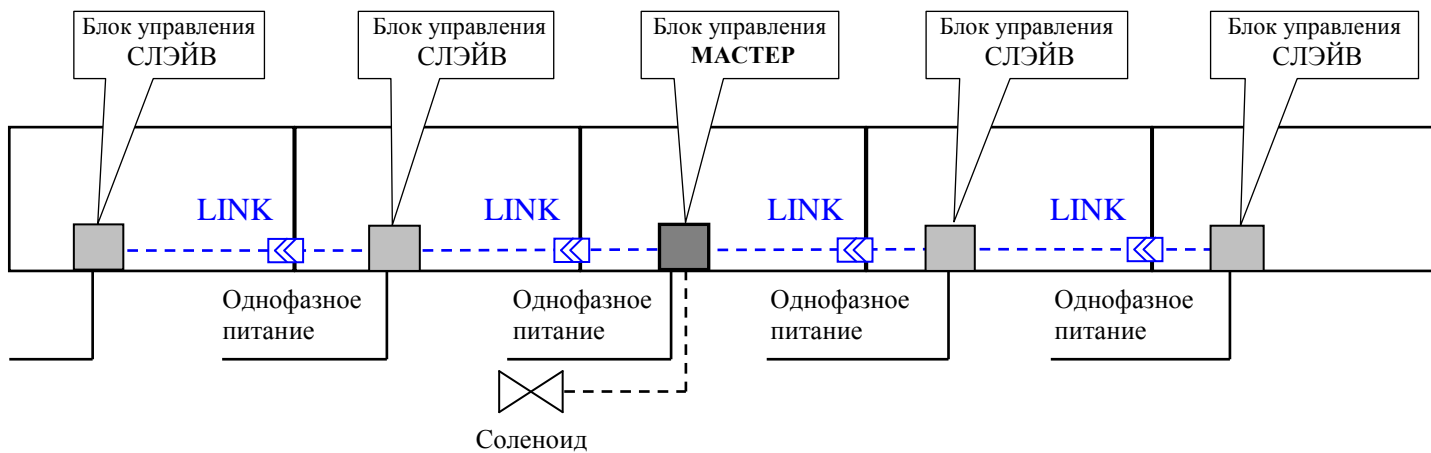

Рис. П4. Схемы подключений оборудования при соединении витрин в линию

Программирование параметров контроллера ID 985 LX/K для работы витрин в режиме «master-slave» по сети LINK

Программирование параметров контроллера, отвечающих за работу сети LINK.

1. Вход в меню «Программирование» и переход на уровень 2 в меню «Программирование»:

- нажать кнопку  и удерживать ее не менее 5 с до появления на дисплее надписи «CP», вход в меню «Программирование».
- нажать кнопку  два раза, установив на дисплее надпись «CnF».
- нажать кнопку , на дисплее появится надпись «H00».
- нажать кнопку , на дисплее появится надпись «PA2» .
- нажать кнопку , на дисплее появится надпись «CP» с переходом на уровень 2.

2. Переход к папке «Lin» и программирование параметров сети LINK:













- установить на дисплее надпись «Lin» нажатием кнопок  или .
- нажать кнопку , на дисплее появится надпись «L00».
- нажать кнопку , на дисплее появится значение параметра «L00».
- нажатием кнопок  или  установить необходимое значение параметра в соответствии с табл. П5.
- для подтверждения нового значения нажать кнопку , на дисплее появится надпись «L00».
- нажать кнопку , на дисплее появится надпись «L01».
- нажать кнопку , на дисплее появится значение параметра «L01».
- нажатием кнопок  или  установить необходимое значение параметра в соответствии с табл. П5.

Таблица П5







Обозначение параметра	«master»	«slave 1»	«slave 2»	«slave 3»	«slave 4»
панка Lin (уровень 2)					
L00	0	1	2	3	4
L01	1...4*	0	0	0	0
L02	0	0	0	0	0
L03	n	y	y	y	y
L04	n	n	n	n	n
L05	n	n	n	n	n
L06	y	y	y	y	y
панка diS (уровень 1)					
Ldd**	dEt + 2	dEt + 2	dEt + 2	dEt + 2	dEt + 2











* – число определяется количеством подключенных «контроллеров –slave»;

** – этот параметр определяет время, по истечении которого «контроллер-master» перестает ждать ответа от «контроллера-slave» об окончании размораживания испарителя, считая, что ответ не получен из-за нарушения связи, а «slave» перестает ждать команды от «master» о выходе из режима размораживания (параметр dEt определяет максимальное время размораживания испарителя, даже если температура окончания размораживания не достигнута).

- для подтверждения нового значения нажать кнопку , на дисплее появится надпись «L01».
- Повторить выше описанные переходы для установки значений параметров «L02» - «L06».
- нажать кнопку  несколько раз, для выхода из режима программирования.

3. Программирование параметра «Ldd» в панке «diS».

- нажать кнопку  и удерживать ее не менее 5 с до появления на дисплее надписи «CP», вход в меню «Программирование».
- нажать кнопку  один раз установить на дисплее надпись «dEF».
- нажать кнопку , на дисплее появится надпись «dtY».
- нажатием кнопок  или  установить на дисплее надпись «dEt».
- нажать кнопку , чтобы посмотреть значение.
- нажать кнопку  два раза, на дисплее появится надпись «dEF».

- нажатием кнопок  или  установить на дисплее надпись «diS».
- нажать кнопку , на дисплее появится надпись «LOC».
- нажатием кнопок  или  установить на дисплее надпись «Ldd».
- нажать кнопку , на дисплее появится значение параметра «Ldd».
- нажатием кнопок  или  установить значение, согласно таблицы Пб.
- для подтверждения нового значения нажать кнопку , на дисплее появится надпись «Ldd».
- нажать кнопку  несколько раз, для выхода из режима программирования.

ПРИМЕЧАНИЕ. После завершения программирования необходимо перезагрузить контроллер путем включения/выключения питания.

Схемы электрооборудования витрины, подключаемой к внешнему холодильному агрегату (исполнения для отдельной установки и монтажа в линию)

СХЕМА электрооборудования витрины моделей «НЕМИГА STANDART» 120, 150, 180 BC-B и 120, 150BB
 (для работы в системе централизованного холодоснабжения, ИСПОЛНЕНИЕ **ДЛЯ ОТДЕЛЬНОЙ УСТАНОВКИ**),
 в исп. Self светильник отсутствует. исп. ВВ без вент.испар.

Поз. обозначение	Наименование	Кол-во на исполн.			Примечание
		«НЕМИГА»	«НЕМИГА»	«НЕМИГА»	
EK1	Пробочной эл.нагреватель (ПЭН) обогрева				
EK2	боксов ~ 230 В, 20 Вт	2*	2*		Пр-во Италия
EL	Лампа люминесцентная "NARVA": LT 30W/076 Рном=30 Вт, длина L=895 мм LT 36W/076 Рном=36 Вт, длина L=1200 мм LT 58W/076 Рном=58 Вт, длина L=1500 мм		1		Пр-во Германия
M1...M3	Вентилятор испарителя PAPST 9956M ~ 230 В, 50 Гц, Рномр =10 Вт	2	2	3	Пр-во Германия
L	Дроссель ~ 230 В, 50 Гц, 30 Вт		1		Пр-во Германия
	Дроссель ~ 230 В, 50 Гц, 36 Вт		1		Пр-во Германия
	Дроссель ~ 230 В, 50 Гц, 58 Вт		1		Пр-во Германия
QF1	Авт. выключатель сфуклолюсный $\sim 230/400$ В, 50 Гц, 6 А, характеристика С	1	1	1	
RK1,RK2	Датчик температуры типа NTC	2	2	2	
SA1	Выключатель ~ 230 В (вкл. освещения)	1	1	1	
SA2	Выключатель ~ 230 В (вкл. витрины)	1	1	1	
SF	Стартер ST 111 "OSRAM", 4-80 Вт	1	1	1	Вкл. освещения вкл. витрины
U	Контроллер D974 "Elnel" ~ 230 В	1	1	1	Пр-во Италия
XP	Вилка ~ 250 В, 16 А	1	1	1	
XT	Колодка 2-х контактная 2,5 мм ² 450 В	1	1	1	Пр-во Италия
Y	Катушка соленоидного вентиля BE230AS $\sim 220/230$ В, 50 Гц, 10 Вт	1	1	1	Пр-во DANFOSS

1. Заземляющий провод на схеме обозначается PEXX и имеет желто-зеленый цвет.
2. * - устанавливаются в зависимости от исполнения витрины (наличия или отсутствия боксов).



СХЕМА электрооборудования витрины моделей «НЕМИГА STANDART» » 120, 150, 180 ВС-В и 120 150 ВВ
(для работы в системе централизованного холодоснабжения, ИСПОЛНЕНИЕ ДЛЯ МОНТАЖА В ЛИНИЮ),

в исп. Self светильник отсутствует, исп. ВВ без вент. испад.

Поля обозначения	Наименование	Кол-во на испад.			Примечание	
		«НЕМИГА»	«НЕМИГА»	«НЕМИГА»		
EK1	Проводной эл.нагреватель (ПЭН) обогрева					
EK2	бокобин ~230 В, 20 Вт	2*	2*	2*	Пр-во Италия	
EL	Лампа люминесцентная "NARVA":				Пр-во Германия	
	LT 30W/076 Pном=30 Вт, длина L=895 мм	1				
	LT 36W/076 Pном=36 Вт, длина L=1200 мм		1			
	LT 58W/076 Pном=58 Вт, длина L=1500 мм		1			
M1...M3	Вентилятор испарителя PAPST 9956M ~230 В, 50 Гц, Pномр =10 Вт		2	2	3	Пр-во Германия
L	Дроссель ~230 В, 50 Гц, 30 Вт		1			Пр-во Германия
	Дроссель ~230 В, 50 Гц, 36 Вт		1			Пр-во Германия
	Дроссель ~230 В, 50 Гц, 58 Вт		1			Пр-во Германия
QF1	Авт. выключатель дублюционный ~230/400 В, 50 Гц, 6 А, характер-ка С	1	1	1		
RK1,RK2	Датчик температуры тип NTC	2	2	2		
SA1	Выключатель ~230 В (вкл. освещения)	1	1	1		
SA2	Выключатель ~230 В (вкл. витрины)	1	1	1		
TV	Трансформатор 153/М "Eiwei" ~220/12 В (с терморегулированием)	1	1	1		
SF	Стартер ST 111 "OSRAM", 4-80 Вт	1	1	1	Пр-во Италия	
U	Контроллер ID985 LX/K/H "Eiwei" ~12 В	1	1	1	Пр-во Италия	
X1	Колодка гнездовая	1	1	1	Пр-во Италия	
X2	Колодка штыревая	1	1	1	Пр-во Италия	
XP	Вилка ~250 В, 16 А	1	1	1		
XT1	Колодка 2-х контактная 2,5 мм ² 450 В	1	1	1	Пр-во Италия	
XT2	Колодка 3-х контактная 2,5 мм ² 450 В	1	1	1	Пр-во Италия	
Y	Катушка соленоидного вентиля BE230AS ~220/230 В, 50 Гц, 10 Вт	**	**	**	Пр-во DANFOSS	

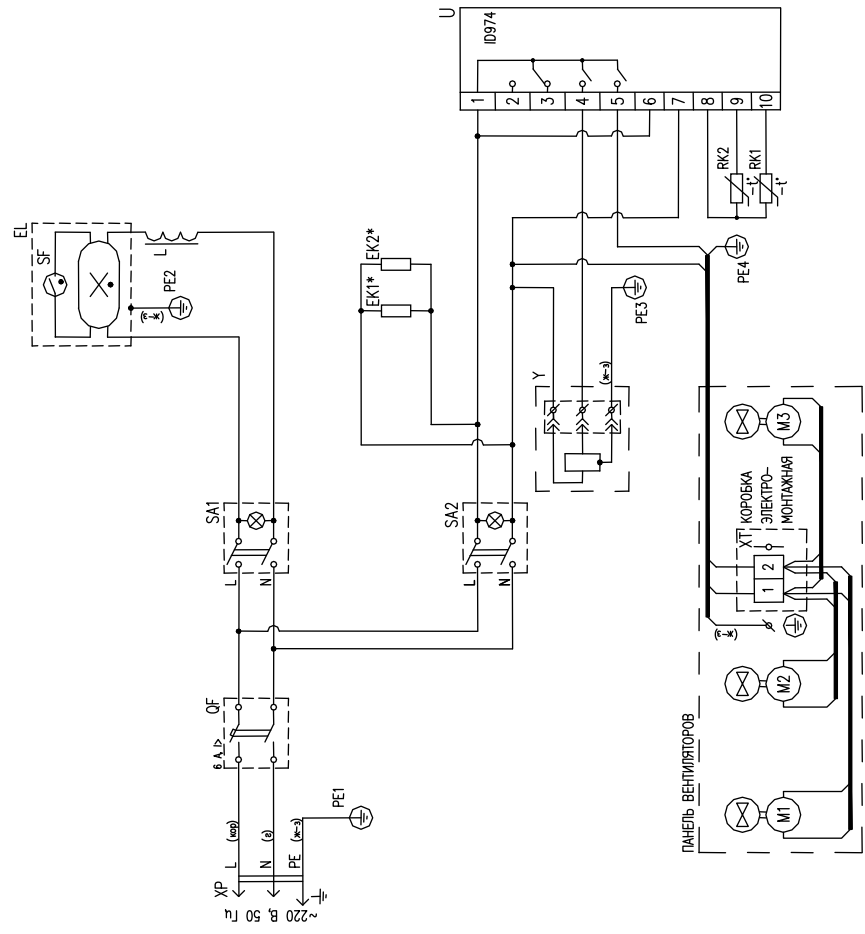
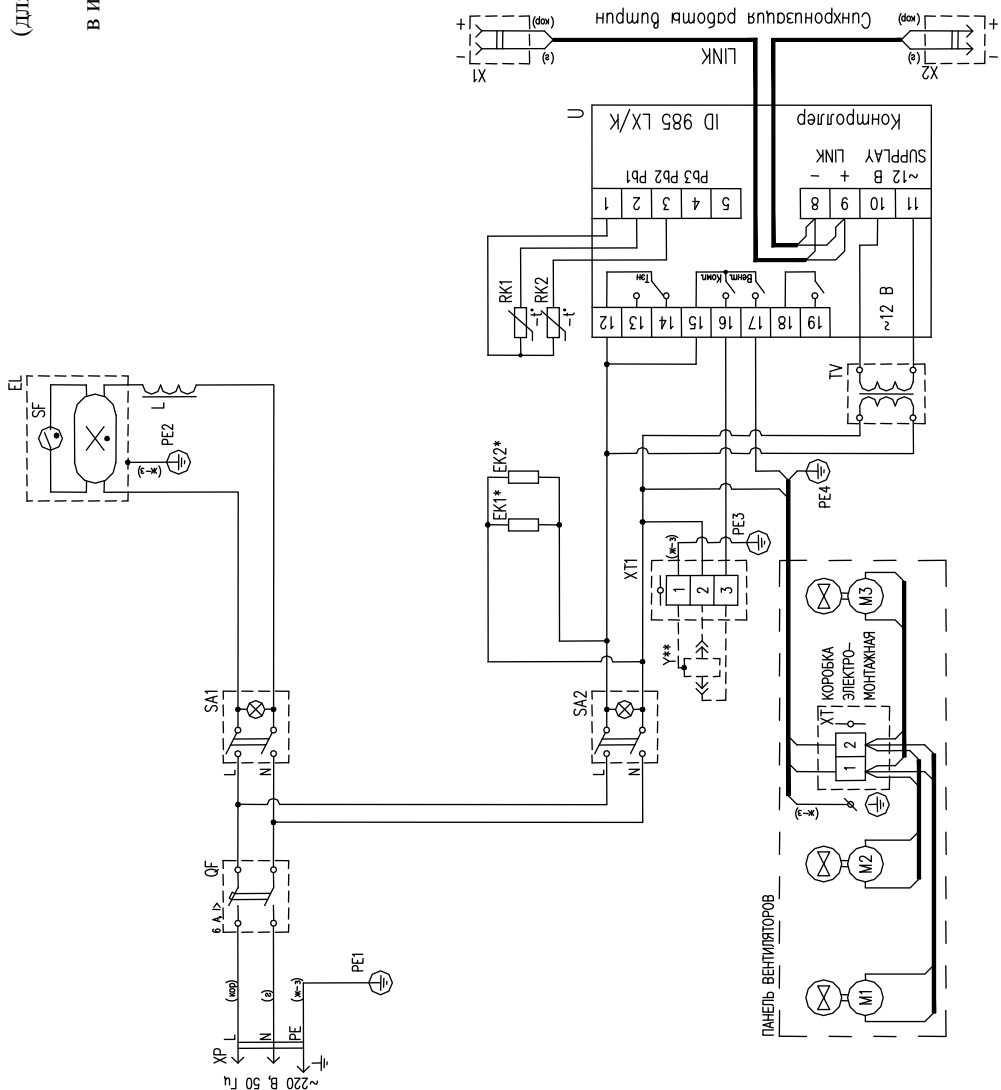

1. Заземляющий провод на схеме обозначается РЕХ и имеет желто-зеленый цвет.
2. * - устанавливаются в зависимости от исполнения витрины (наличия или отсутствия бокобин).
- 3.** - СОПЕНОИДНЫЙ КЛАПАН в состав витрины, монтируемой в линию, не входит.
При монтаже витрины в линию, ПОДКЛЮЧАЕТСЯ К КЛЕММНОЙ КОЛОДКЕ ТОЛЬКО НА МАСТЕР-ВИТРИНЕ

СХЕМА электрооборудования витрины «HEMIGA STANDART» 240 BC-B

(для работы в системе централизованного холодоснабжения, ИСПОЛНЕНИЕ ДЛЯ ОТДЕЛЬНОЙ УСТАНОВКИ),

В исполнении Self светильник отсутствует

По- обозначению	Наименование	«HEMIGA»	Примечание
EK1	Проводной эл.нагреватель (ПЭН) обогрева		
EK2	боксовин ~230 В, 20 Вт	2*	Пр-во Италия
EL1,EL2	Лампа люминесцентная "NARVA": LT 30W/076 Рюк=30 Вт, длина L=895 мм	2	Пр-во Германия
MI...M4	Вентилятор испарителя PAPST 9956M ~230 В, 50 Гц, Pномр =10 Вт	4	Пр-во Германия
L1, L2	Дроссель ~230 В, 50 Гц, 30 Вт	2	Пр-во Германия Пр-во Германия
OF1	Авт. выключатель дублирующий ~230/400 В, 50 Гц, 6 А, характер-ка С	1	
RK1,RK2	Датчик температуры тип NTC	2	
SA1	Выключатель ~230 В (вкл. освещения)	1	
SA2	Выключатель ~230 В (вкл. витрины)	1	
SF1,SF2	Смартер ST 111 "OSRAM", 4-80 Вт	2	Пр-во Германия Пр-во Германия
U	Контроллер ID974 "Eiwell" ~230 В	1	Пр-во Италия
XP	Вилка ~250 В, 16 А	1	
XT1,XT2	Колодка 2-х контактная 2,5 мм2 450 В	2	Пр-во Италия
Y	Капучка соленодного вентилля BE230AS ~220/230 В, 50 Гц, 10 Вт	1	Пр-во DANROSS

1. Заземляющий провод на схеме обозначается РЕХХ и имеет желто-зеленый цвет.
2. * – устанавливается в зависимости от исполнения витрины (наличия или отсутствия боксовин).



СХЕМА электрооборудования витрины
«НЕМИГА STANDART» 240 ВС-В

(для работы в системе централизованного холодоснабжения,
ИСПОЛНЕНИЕ ДЛЯ МОНТАЖА В ЛИНИЮ),

в исполнении Self светильник отсутствует

По-а обозначение	Наименование	«НЕМИГА»	Примечание
EK1	Проводной эл.нагреватель (ПЭН) обогрева		
EK2	бокoвин ~230 В, 12 Вт	2*	Пр-во Италия
EL1,EL2	Лампа люминесцентная "NARVA": LT 30W/076 Pном=30 Вт, длина L=895 мм	2	Пр-во Германия
M1...M4	Вентилятор испарителя PAFST 9956M ~230 В, 50 Гц, Pномр=10 Вт	4	Пр-во Германия
L	Дроссель ~230 В, 50 Гц, 30 Вт	2	Пр-во Германия
QF1	Авт. выключатель дифференциальный ~230/400 В, 50 Гц, 6 А, характeр-ка С	1	
RK1,RK2	Датчик температуры тип NTC	2	
SA1	Выключатель ~230 В (вкл. освещения)	1	
SA2	Выключатель ~230 В (вкл. витрины)	1	
TV	Трансформатор 153/М "Eiwell" ~220/12 В (с терморегулятором)	1	
SF1,SF2	Стартер ST 111 "OSRAM", 4-80 Вт	2	Доп. элемент на SF1, SF2, Пр-во Италия
U	Контроллер ID985 LX/K/H "Eiwell" ~12 В	1	Пр-во Италия
X1	Колодка гнездовая	1	Пр-во Италия
X2	Колодка штыревая	1	Пр-во Италия
XP	Вилка ~250 В, 16 А	1	
XT1	Колодка 2-х контактная 2,5 мм ² 450 В	1	Пр-во Италия
X12,X13	Колодка 3-х контактная 2,5 мм ² 450 В	2	Пр-во Италия
Y	Катушка соленоидного Вентилия BE230AS ~220/230 В, 50 Гц, 10 Вт	**	Пр-во DANFOS

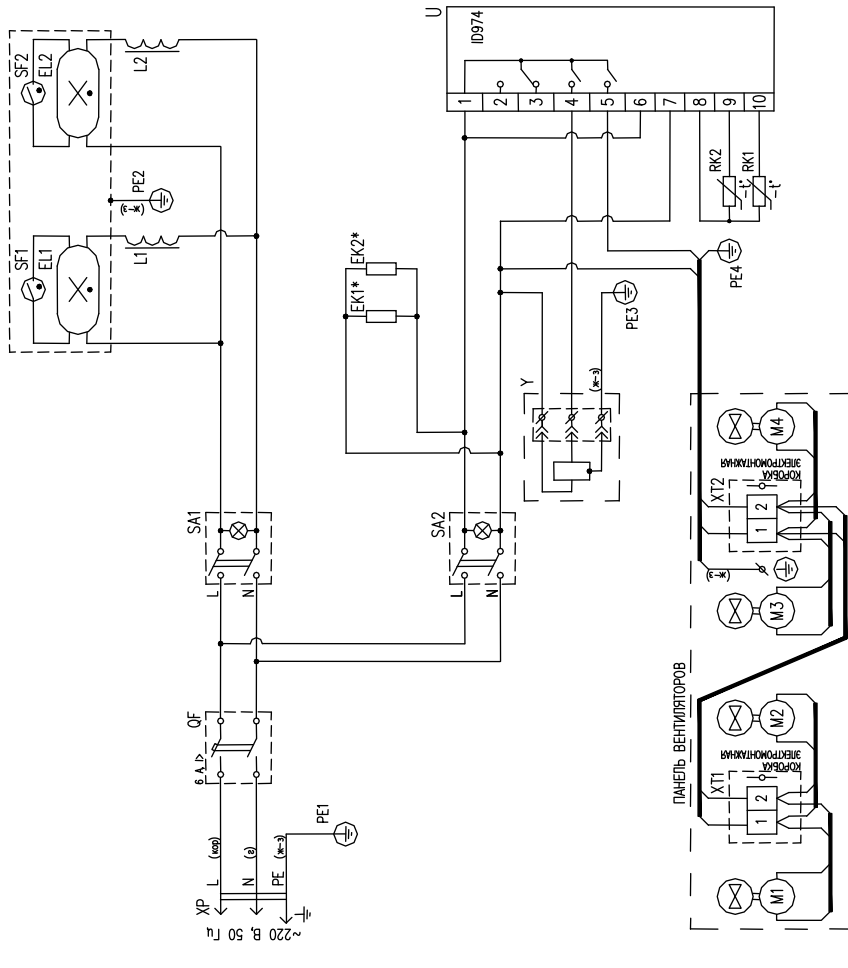
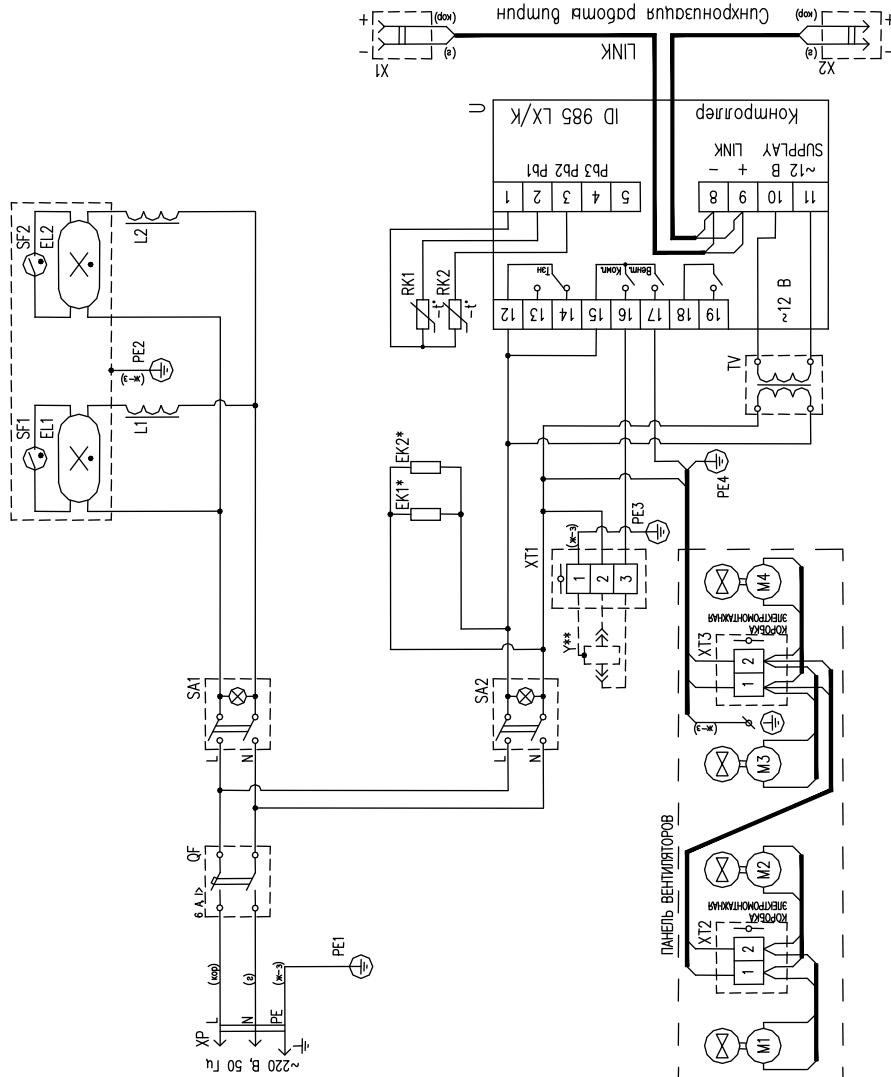

- Заземляющий провод на схеме обозначается PEXX и имеет желто-зеленый цвет.
- * - устанавливаются в зависимости от исполнения витрины (наличие или отсутствия бокoвин).
- ** - СОПЕНОИДНЫЙ КЛАПАН в состав витрины, монтируемой в линию, не входит.
При монтаже витрины в линию, ПОДКЛЮЧАЕТСЯ К КЛЕММНОЙ КОЛОДКЕ ТОЛЬКО НА МАСТЕР-ВИТРИНЕ.

СХЕМА
электрооборудования витрины
«HEMIG A STANDARD » УН 90 ВС-В)

(витрина для работы в системе централизованного холодоснабжения,
 ИСПОЛНЕНИЕ ДЛЯ ОТДЕЛЬНОЙ УСТАНОВКИ),

в исполнении Self светильник отсутствует

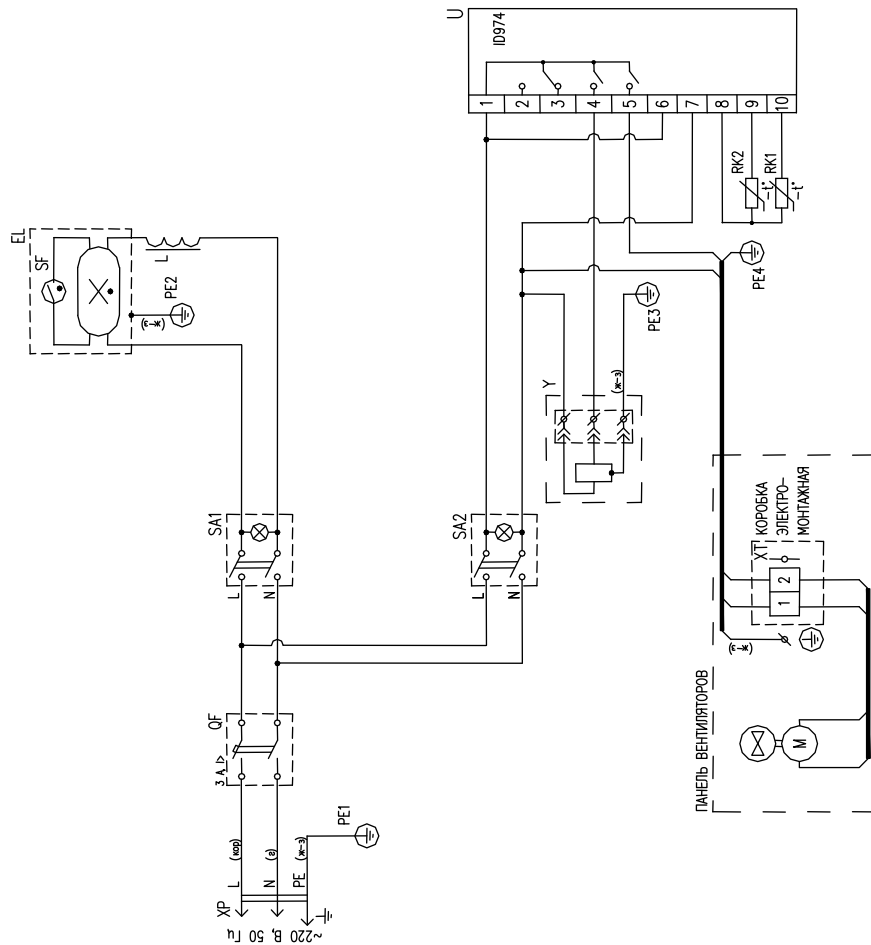

Поля обозначения	Наименование	Коды	Примечание
EL	Лампа люминесцентная "NARVA", LT 15W/076 Pном=15 Вт, длина L=438 мм	1	Пр-во Германия
M	Вентилятор испарителя PAFST 9956M ~230 В, 50 Гц, Pномр =10 Вт	1	Пр-во Германия
L	Дроссель ~230 В, 50 Гц, 15 Вт	1	Пр-во Германия
QF1	Авт. выключатель дифференциальный ~230/400 В, 50 Гц, 3 А, характер-ка С	1	
RK1,RK2	Датчик температуры тип NTC IP68	2	Пр-во Италия
SA1	Выключатель ~230 В (вкл. освещения)	1	
SA2	Выключатель ~230 В (вкл. витрины)	1	
SF	Спартер ST 111 "OSRAM", 4-80 Вт	1	Пр-во Германия
U	Контроллер ID974 "Eilwell" ~230 В	1	Пр-во Италия
XP	Вилка ~250 В, 16 А	1	
XT	Колодка 2-х контактная 2,5 мм ² 450 В	1	
Y	Капюшка соленоидного вентиля BE230AS ~220/230 В, 50 Гц, 10 Вт	1	Пр-во DANFOSS

1. Заземляющий провод на схеме обозначается РЕХХ и имеет желто-зеленый цвет.

СХЕМА

электрооборудования витрины

«HEMIG A STANDARD» УН 90 ВС-В

(витрина для работы в системе централизованного холодоснабжения, ИСПОЛНЕНИЕ ДЛЯ МОНТАЖА В ЛИНИЮ),

в исполнении Self светильник отсутствует

Поз. обозначение	Наименование	Кол-во	Примечание
EL	Лампа люминесцентная "NARVA"; LT 15W/076 Pном=15 Вт, длина L=438 мм	1	Пр-во Германия
M	Вентилятор испарителя PAPST 9956M ~230 В, 50 Гц, Pномр=10 Вт	1	Пр-во Германия
L	Дроссель ~230 В, 50 Гц, 15 Вт	1	Пр-во Германия
QF1	Авт. выключатель дифференциальный ~230/400 В, 50 Гц, 3 А, характер-ка С	1	
RK1,RK2	Датчик температуры тип NTC IP68	2	Пр-во Италия
SA1	Выключатель ~230 В (вкл. освещения)	1	
SA2	Выключатель ~230 В (вкл. витрины)	1	
SF	Стартер ST 111 "OSRAM", 4-80 Вт	1	Доп. замена на BS1, BS2, пр-во NARVA
TV	Трансформатор 153/М "Eiwell" ~220/12 В (с терморезистором)	1	
U	Контроллер ID985 LX/K/К/Н "Eiwell" ~12 В	1	Пр-во Италия
X1	Колодка гнездовая	1	Пр-во Италия
X2	Колодка гребенчатая	1	Пр-во Италия
XP	Вилка ~250 В, 16 А	1	
XT	Колодка 2-х контактная 2,5 мм ² 450 В	1	
Y	Катушка соленоидного вентиля BEZSOAS ~220/230 В, 50 Гц, 10 Вт	**	Пр-во DANFOSS

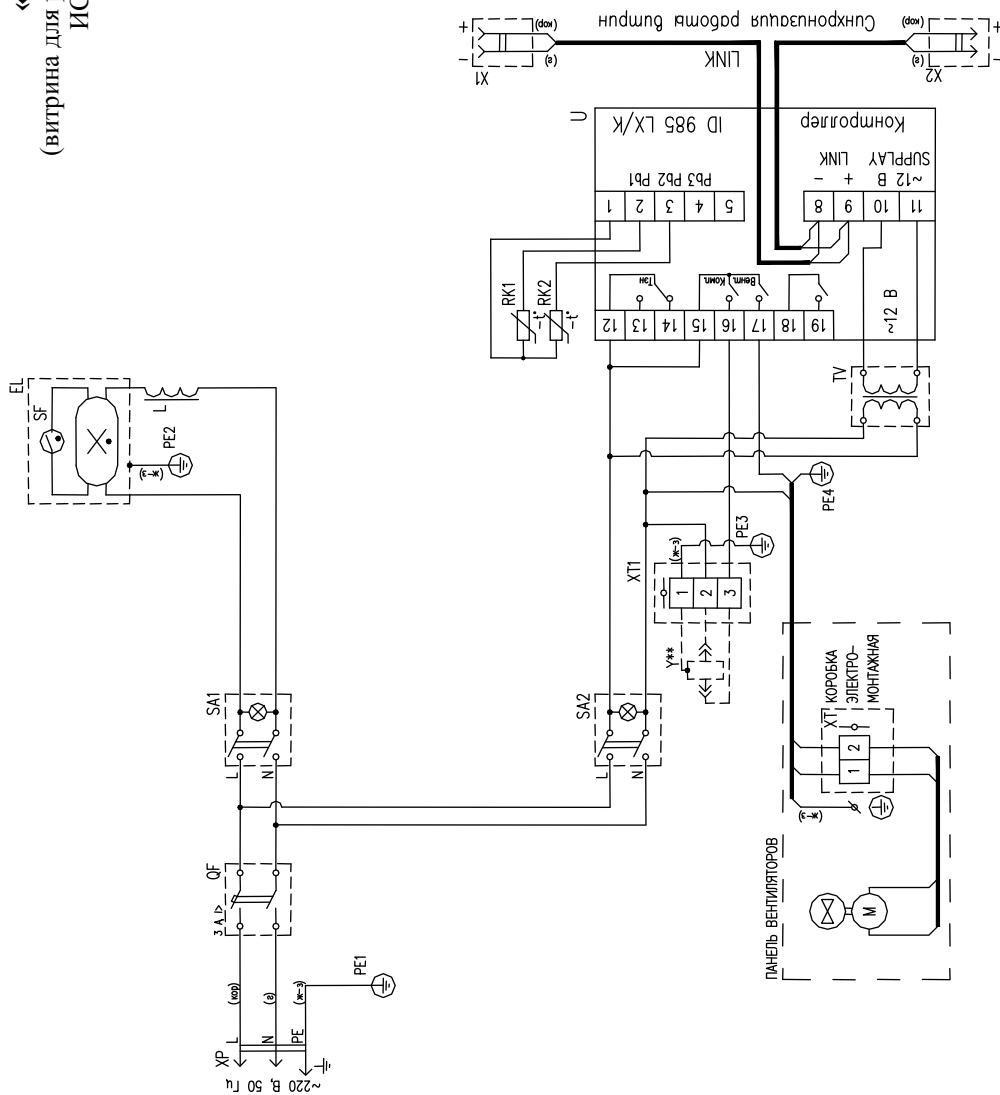

1. Заземляющий провод на схеме обозначается РЕХХ и имеет желто-зеленый цвет.
 2.** – СОЛЕНОИДНЫЙ КЛАПАН в состав витрины, монтируемой в линию, не входит.
 При монтаже витрины в линию, ПОДКЛЮЧАЕТСЯ К КЛЕММНОЙ КОЛОДКЕ ТОЛЬКО НА МАСТЕР-ВИТРИНЕ

СХЕМА
«HEMIGA STANDART» УВ 90 ВС-В (вентилируемая)

электрооборудования витрины

(витрина для работы в системе централизованного холодоснабжения,
 ИСПОЛНЕНИЕ ДЛЯ ОТДЕЛЬНОЙ УСТАНОВКИ),

в исполнении Self светильник отсутствует

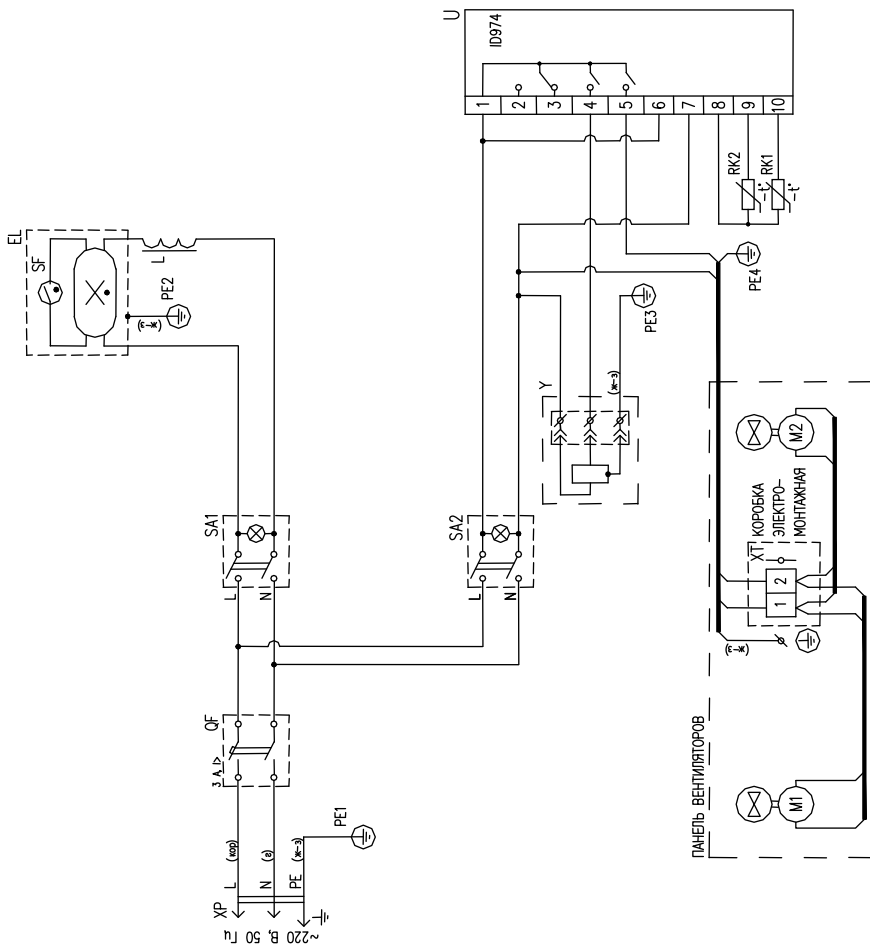

Пола обозначение	Наименование	Кол-во	Примечание
EL	Лампа люминесцентная "NARVA": LT 15W/076 Pном=15 Вт, длина L=438 мм	1	Пр-во Германия
M1, M2	Вентилятор испарителя PAPST 9956M ~230 В, 50 Гц, Pномр =10 Вт	2	Пр-во Германия
L	Дроссель ~230 В, 50 Гц, 15 Вт	1	Пр-во Германия
QF1	Авт. выключатель дифференциальный ~230/400 В, 50 Гц, 3 А, характер-ка С	1	
RK1,RK2	Датчик температура тип NTC IP68	2	Пр-во Италия
SA1	Выключатель ~230 В (вкл. освещения)	1	
SA2	Выключатель ~230 В (вкл. витрины)	1	
SF	Спартер ST 111 "OSRAM", 4-80 Вт	1	Доп. защита на PE1, PE2, PE3, PE4, PE5, PE6, PE7, PE8, PE9, PE10
U	Контроллер ID974 "Eliwell" ~230 В	1	Пр-во Италия
XP	Вилка ~250 В, 16 А	1	
XT	Колодка 2-х контактная 2,5 мм ² 450 В	1	
Y	Катушка соленоидного вентиля BE230AS ~220/230 В, 50 Гц, 10 Вт	1	Пр-во DANFESS

1. Заземляющий провод на схеме обозначается PEXX и имеет желто-зеленый цвет.

СХЕМА
электрооборудования витрины
«HEMIG A STANDARD» УВ 90 ВС-В

(витрина для работы в системе централизованного холодоснабжения,
ИСПОЛНЕНИЕ ДЛЯ МОНТАЖА В ЛИНИЮ),
в исполнении Self светильник отсутствует

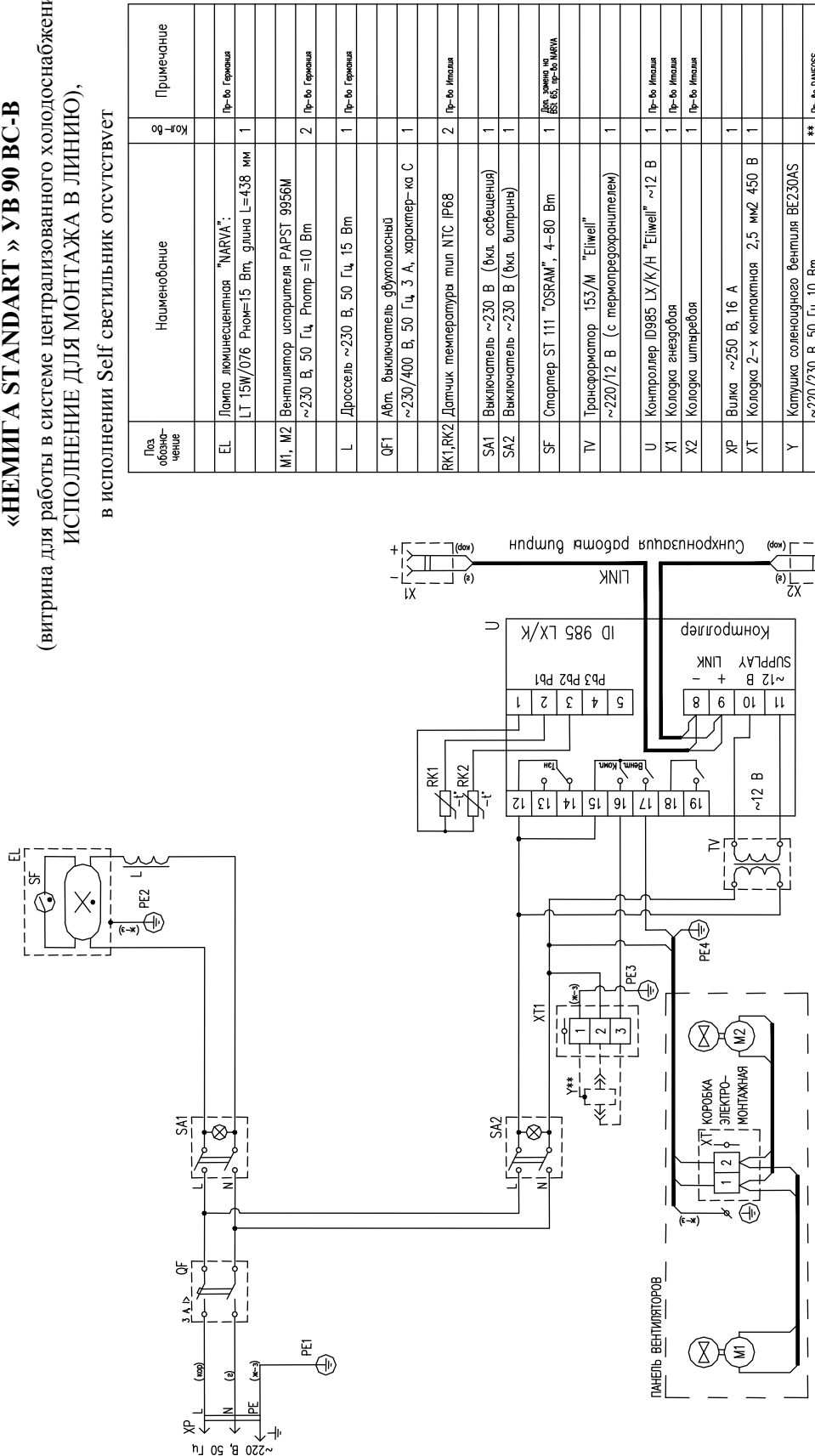

Поз. обозначение	Наименование	Кол-во	Примечание
EL	Лампа люминесцентная "NARVA": LT 15W/076 Рюк=15 Вт, длина L=438 мм	1	Пр-во Германия
M1, M2	Вентилятор испарителя PAPST 9956M ~230 В, 50 Гц, Рпотр =10 Вт	2	Пр-во Германия
L	Дроссель ~230 В, 50 Гц, 15 Вт	1	Пр-во Германия
QF1	Авт. выключатель дифференциальный ~230/400 В, 50 Гц, 3 А, характер-ка С	1	
RK1, RK2	Датчик температуры тип NTC IP68	2	Пр-во Италия
SA1	Выключатель ~230 В (вкл. освещения)	1	
SA2	Выключатель ~230 В (вкл. витрины)	1	
SF	Спартер ST 111 "OSRAM", 4-80 Вт	1	Для замены на BS 65, пр-во NARVA
TV	Трансформатор 153/М "Eiwell" ~220/12 В (с терморезистором)	1	
U	Контроллер ID985 LX/K/H "Eiwell" ~12 В	1	Пр-во Италия
X1	Колоска гнездовая	1	Пр-во Италия
X2	Колоска штыревая	1	Пр-во Италия
XP	Вилка ~250 В, 16 А	1	
XT	Колоска 2-х контактная 2,5 мм ² 450 В	1	
Y	Катушка соленоидного вентиля BEZ30AS ~220/230 В, 50 Гц, 10 Вт	**	Пр-во DANFOS

1. Заземляющий провод на схеме обозначается РЕХХ и имеет желто-зеленый цвет.
2. ** – СОЛЕНОИДНЫЙ КЛАПАН в состав витрины, монтируемой в линию, не входит.
При монтаже витрины в линию, ПОДКЛЮЧАЕТСЯ К КЛЕММНОЙ КОЛОДКЕ ТОЛЬКО НА МАСТЕР-ВИТРИНЕ

Внимание! Изготовитель оставляет за собой право внесения изменений в схему в связи с конструктивными улучшениями.

АКТ ВВОДА ИЗДЕЛИЯ В ЭКСПЛУАТАЦИЮ

Настоящий акт составлен владельцем изделия

(наименование и адрес организации)

(должность, фамилия, имя, отчество представителя организации)

и представителем сервисной службы

(наименование и адрес организации)

(должность, фамилия, имя, отчество представителя организации)

(№ удостоверения, кем и когда выдано)

(место для отметки именного штампа)

удостоверяем, что изделие _____

(наименование изделия)

заводской № _____, с холодильным агрегатом (компрессором)

№ _____, приобретенное

« _____ » _____ 20__ г. у _____

(наименование организации)

Адрес _____, тел. _____

введено в эксплуатацию и принято на обслуживание в соответствии с договором № _____ от « _____ » _____ 20__ г. между владельцем изделия и организацией.

Акт составлен и подписан

Владелец изделия

Представитель организации,
производившей пуск изделия
в эксплуатацию

(подпись)

(подпись)

« _____ » _____ 20__ г.

М.П.

М.П.

АКТ ВВОДА ИЗДЕЛИЯ В ЭКСПЛУАТАЦИЮ

Настоящий акт составлен владельцем изделия

_____ (наименование и адрес организации)

_____ (должность, фамилия, имя, отчество представителя организации)

и представителем сервисной службы

_____ (наименование и адрес организации)

_____ (должность, фамилия, имя, отчество представителя организации)

_____ (№ удостоверения, кем и когда выдано)

(место для отметки именного штампа)

удостоверяем, что изделие _____ (наименование изделия)

заводской № _____, с холодильным агрегатом (компрессором)

_____ № _____, приобретенное

« _____ » _____ 20__ г. у _____ (наименование организации)

Адрес _____, тел. _____

введено в эксплуатацию и принято на обслуживание в соответствии с договором № _____ от « _____ » _____ 20__ г. между владельцем изделия и организацией.

Акт составлен и подписан

Владелец изделия

Представитель организации,
производившей пуск изделия
в эксплуатацию

_____ (подпись)

_____ (подпись)

М.П.

« _____ » _____ 20__ г.

М.П.

АКТ ВВОДА ИЗДЕЛИЯ В ЭКСПЛУАТАЦИЮ

Настоящий акт составлен владельцем изделия

_____ (наименование и адрес организации)

_____ (должность, фамилия, имя, отчество представителя организации)

и представителем сервисной службы

_____ (наименование и адрес организации)

_____ (должность, фамилия, имя, отчество представителя организации)

_____ (№ удостоверения, кем и когда выдано)

(место для отметки именного штампа)

удостоверяем, что изделие _____ (наименование изделия)

заводской № _____, с холодильным агрегатом (компрессором)

_____ № _____, приобретенное

« _____ » _____ 20__ г. у _____ (наименование организации)

Адрес _____, тел. _____

введено в эксплуатацию и принято на обслуживание в соответствии с договором № _____ от « _____ » _____ 20__ г. между владельцем изделия и организацией.

Акт составлен и подписан

Владелец изделия

Представитель организации,
производившей пуск изделия
в эксплуатацию

_____ (подпись)

_____ (подпись)

М.П.

« _____ » _____ 20__ г.

М.П.

ЖУРНАЛ ТЕХНИЧЕСКОГО ОБСЛУЖИВАНИЯ

Дата	Вид технического обслуживания	Должность	Ф.И.О.,подпись

ЖУРНАЛ ТЕХНИЧЕСКОГО ОБСЛУЖИВАНИЯ

Дата	Вид технического обслуживания	Должность	Ф.И.О.,подпись